

Lave-linge

Modèles : WD1*T*****/WD9*T*****/WD8*T*****/WD7*T*****

- Félicitations pour l'achat de votre nouveau lave-linge Samsung. Ce manuel contient des informations importantes concernant l'installation, l'utilisation et l'entretien de votre appareil. Lisez attentivement ce manuel avant d'utiliser le lave-linge afin d'utiliser efficacement et en toute sécurité les fonctionnalités et fonctions que votre nouveau lave-linge vous propose.
- Pour obtenir les instructions détaillées d'installation et de nettoyage du lave-linge, ainsi que des informations relatives à l'écoconception (conformément à la directive (UE) 2019/2023), consultez le site Internet de Samsung (<http://www.samsung.com>) et allez dans Assistance > page d'accueil de Assistance, puis saisissez le nom du modèle. Vous pouvez également télécharger et installer l'application SmartThings sur votre appareil mobile, puis ouvrir l'assistant HomeCare dans SmartThings pour obtenir des conseils et astuces.
- Pour vérifier le nom du modèle, reportez-vous à l'étiquette qui accompagne l'appareil ou qui est apposée dessus.

Ce qui est fourni

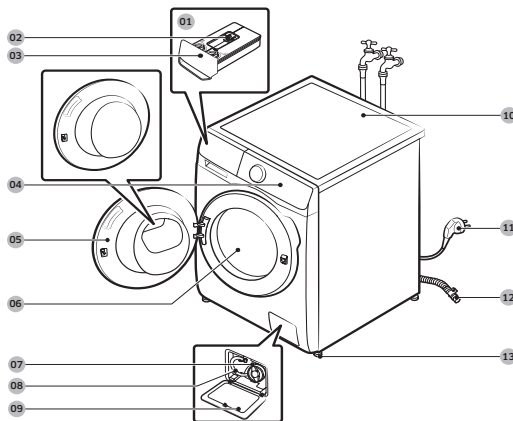

- 01 Distributeur automatique
- 02 Levier d'ouverture
- 03 Tiroir à lessive
- 04 Panneau de commande
- 05 Hublot
- 06 Tambour
- 07 Filtre à impuretés
- 08 Tuyau de vidange d'urgence
- 09 Cache du filtre
- 10 Dessus du lave-linge
- 11 Fiche d'alimentation
- 12 Tuyau de vidange
- 13 Pieds réglables



Clé



Cache-boulons



Guide de tuyau



Tuyau d'arrivée d'eau
froide



Tuyau d'arrivée d'eau
chaude

Accessoires (non fournis)

- Kit de superposition: SK-DH
 - Le kit de superposition est nécessaire pour pouvoir installer un sèche-linge par-dessus un lave-linge.

REMARQUE

- Clé : pour retirer les boulons de transport et mettre le lave-linge de niveau.
- Cache-boulons : pour recouvrir les orifices après avoir retirés les boulons de transport. Le nombre de cache-boulons fournis (entre 3 et 6) dépend du modèle.
- Guide de tuyau : pour suspendre le tuyau de vidange dans la conduite d'eau ou le lavabo.
- Tuyau d'arrivée d'eau froide/chaude : pour permettre l'arrivée d'eau dans le lave-linge. (Le tuyau d'arrivée d'eau chaude n'est destiné qu'aux modèles applicables.)



Consignes de sécurité

Symboles de sécurité importants

Signification des icônes et symboles utilisés dans le présent manuel d'utilisation :

 **AVERTISSEMENT**

Risques ou pratiques inadaptées susceptibles de causer des blessures corporelles graves, voire mortelles, et/ou des dommages matériels.

 **ATTENTION**

Risques ou pratiques inadaptées susceptibles de causer des blessures corporelles et/ou des dommages matériels.

 **REMARQUE**

Indique la présence d'un risque de blessures ou de dommages matériels.

 **Lisez les instructions**

Ces symboles d'avertissement ont pour but d'éviter tout risque de blessure pour vous et autrui.

Respectez-les en toutes circonstances.

Lisez attentivement le présent manuel et conservez-le en lieu sûr afin de pouvoir le consulter ultérieurement.

Lisez attentivement toutes les consignes avant d'utiliser l'appareil.

Comme avec tout équipement électrique ou comportant des pièces mobiles, il existe un certain nombre de dangers potentiels. Pour utiliser cet appareil en toute sécurité, familiarisez-vous avec son fonctionnement et restez prudent lorsque vous l'utilisez.

Consignes de sécurité importantes

 **AVERTISSEMENT**

Afin de réduire les risques d'incendie, d'électrocution ou de blessures physiques lors de l'utilisation de l'appareil, des précautions de base doivent être prises :

1. Cet appareil n'est pas conçu pour être utilisé par des personnes (y compris les enfants) ayant une expérience et des connaissances insuffisantes ou dont les capacités physiques, sensorielles ou mentales sont réduites, sauf si celles-ci sont sous la surveillance ou ont reçu les instructions d'utilisation appropriées de la personne responsable de leur sécurité.



2. **Pour une utilisation en Europe** : cet appareil peut être utilisé par des enfants âgés de 8 ans et plus et par des personnes ayant une expérience et des connaissances insuffisantes ou dont les capacités physiques, sensorielles ou mentales sont réduites, à condition que celles-ci soient sous la surveillance ou aient reçu les instructions pour une utilisation appropriée et en toute sécurité de l'appareil et qu'elles soient conscientes des dangers impliqués. Les enfants ne doivent pas jouer avec l'appareil. Le nettoyage et la maintenance par l'utilisateur ne doivent pas être effectués par des enfants sans surveillance.
3. Les enfants doivent rester sous la surveillance d'un adulte pour s'assurer qu'ils ne jouent pas avec l'appareil.
4. Si le cordon d'alimentation est endommagé, il doit être remplacé par le fabricant, son réparateur ou une personne disposant des qualifications équivalentes afin d'éviter tout danger.
5. Les ensembles de tuyaux neufs fournis avec l'appareil doivent être utilisés et les ensembles de tuyaux usagés ne doivent pas être réutilisés.
6. Pour les appareils comportant des orifices de ventilation à la base, veillez à ce que ceux-ci ne soient pas obstrués par de la moquette.
7. **Pour une utilisation en Europe** : les enfants de moins de 3 ans ne doivent pas s'approcher de l'appareil s'ils ne sont pas sous surveillance en continu.
8. **ATTENTION** : afin d'éviter tout risque dû à une réinitialisation par inadvertance du dispositif de protection thermique, cet appareil ne doit pas être alimenté via un dispositif de commutation externe, tel qu'un programmateur, ou être connecté à un circuit qui est régulièrement activé et désactivé par le fournisseur d'énergie.



9. Le sèche-linge à tambour ne doit pas être utilisé si des produits chimiques industriels ont été utilisés pour le nettoyage.
10. Le piège à peluches doit être nettoyé fréquemment, le cas échéant.
11. Vous ne devez pas laisser s'accumuler de peluches autour du sèche-linge à tambour. (Ne s'applique pas aux appareils prévus avec une évacuation vers l'extérieur du bâtiment)
12. Une ventilation appropriée doit être présente pour éviter le retour des gaz dans la pièce pour les appareils brûlant d'autres combustibles, y compris ceux faisant appel à des flammes ouvertes.
13. Ne faites jamais sécher du linge sale dans le sèche-linge à tambour.
14. Le linge ayant été sali avec des produits tels que de l'huile de cuisine, de l'acétone, de l'alcool, de l'essence, du kérosène, des détergents ménagers et détachants, de la térébenthine, des cires et des décapants doit être lavé à l'eau chaude avec une quantité supplémentaire de lessive avant de pouvoir le faire sécher dans le sèche-linge à tambour.
15. Des éléments tels que le caoutchouc mousse (mousse de latex), les bonnets de douche, les tissus imperméables, les articles et vêtements comportant du caoutchouc ou les oreillers à base de caoutchouc mousse ne doivent pas être séchés dans le sèche-linge à tambour.
16. Les adoucissants, ou les produits similaires, doivent être utilisés de la manière indiquée dans leurs instructions.
17. Pendant la dernière partie d'un cycle du sèche-linge à tambour, aucune chaleur n'est émise (cycle de refroidissement) afin de garantir que le linge sera laissé en fin de cycle à une température qui ne l'endommage pas.



18. Retirez tous les objets des poches tels que les briquets et les allumettes.
19. **AVERTISSEMENT** : n'arrêtez jamais un sèche-linge à tambour avant la fin du cycle de séchage, sauf si vous sortez et étendez immédiatement le linge afin que la chaleur se dissipe.
20. L'air d'échappement ne doit pas être évacué dans un conduit qui est utilisé pour l'évacuation de fumées provenant d'appareils brûlant du gaz ou d'autres combustibles.
21. L'appareil ne doit pas être installé derrière une porte verrouillable, une porte coulissante ou une porte possédant une charnière du côté opposé à celui du sèche-linge à tambour, d'une telle manière que l'ouverture totale du hublot du sèche-linge à tambour soit restreinte.
22. **AVERTISSEMENT** : l'appareil ne doit pas être alimenté via un dispositif de commutation externe, tel qu'un programmateur, ou être connecté à un circuit qui est régulièrement activé ou désactivé par le fournisseur d'énergie.
23. Cet appareil est destiné à une utilisation domestique uniquement et ne peut pas être utilisé :
 - dans des salles de restauration du personnel au sein de magasins, bureaux et autres environnements de travail ;
 - dans des fermes ;
 - par les clients d'hôtels, de motels et autres environnements de type résidentiel ;
 - dans des environnements de type chambres d'hôtes ;
 - dans des espaces destinés à un usage communal dans des immeubles d'appartements ou dans des laveries.



Avertissements importants concernant l'installation



AVERTISSEMENT

L'installation de cet appareil doit être effectuée par un technicien ou un centre de réparation qualifié.

- Le non-respect de cette consigne peut entraîner une électrocution, un incendie, une explosion, des problèmes avec l'appareil ou des blessures.

Cet appareil étant très lourd, prenez toutes les précautions nécessaires pour le soulever.

Branchez fermement le cordon d'alimentation à une prise électrique murale qui est conforme aux spécifications électriques locales. Utilisez la prise uniquement pour cet appareil et n'utilisez pas de rallonge.

- Le fait de partager une prise murale avec d'autres appareils à l'aide d'une multiprise ou d'une rallonge peut entraîner une électrocution ou un incendie.
- Assurez-vous que la tension, la fréquence et le courant sont identiques à ceux inscrits sur les spécifications de l'appareil. Le non-respect de cette consigne peut entraîner une électrocution ou un incendie.

Éliminez régulièrement toute eau, poussière ou corps étranger au niveau des broches de la fiche d'alimentation et des points de contact à l'aide d'un chiffon sec.

- Débranchez la fiche d'alimentation et nettoyez-la à l'aide d'un chiffon sec.
- Le non-respect de cette consigne peut entraîner une électrocution ou un incendie.

Branchez la fiche d'alimentation dans la prise murale de sorte que le cordon touche le sol.

- Si vous branchez la fiche d'alimentation dans l'autre sens, les fils électriques à l'intérieur du câble risquent d'être endommagés, entraînant un risque d'électrocution ou d'incendie.

Conservez tous les matériaux d'emballage hors de la portée des enfants car ils pourraient être dangereux.

- Si un enfant met un sac en plastique sur sa tête, il risque de s'asphyxier.

Si la fiche d'alimentation, le cordon d'alimentation ou l'appareil est endommagé(e), contactez le centre de réparation le plus proche.

Cet appareil doit être correctement mis à la terre.

Ne reliez pas le conducteur de terre de l'appareil à un tuyau de gaz, un tuyau de canalisation en plastique ou une ligne téléphonique.

- Cela pourrait entraîner une électrocution, un incendie, une explosion ou des problèmes avec l'appareil.
- Ne branchez jamais le cordon d'alimentation sur une prise qui n'est pas correctement mise à la terre et qui n'est pas conforme aux réglementations locales et nationales en vigueur.

N'installez jamais cet appareil près d'un radiateur ou de matériaux inflammables.

N'installez pas cet appareil dans un endroit humide, huileux ou poussiéreux, dans un endroit exposé directement au soleil ou à l'eau (gouttes de pluie).

N'installez pas cet appareil dans une pièce exposée à de basses températures.

- Le gel risquerait de faire éclater les tuyaux.

N'installez pas l'appareil dans un lieu où une fuite de gaz est susceptible de se produire.

- Cela pourrait entraîner une électrocution ou un incendie.

N'utilisez pas de transformateur électrique.

- Cela pourrait entraîner une électrocution ou un incendie.

N'utilisez pas de fiche d'alimentation ou de cordon d'alimentation endommagé(e), ou de prise murale mal fixée.

- Cela pourrait entraîner une électrocution ou un incendie.

Ne tirez pas et ne pliez pas excessivement le cordon d'alimentation.

Ne vrillez pas et n'attachez pas le cordon d'alimentation.

N'accrochez pas le cordon d'alimentation sur un objet métallique, ne posez pas d'objet lourd sur le cordon d'alimentation, ne l'insérez pas entre des objets et ne le coincez pas dans l'espace situé derrière l'appareil.

- Cela pourrait entraîner une électrocution ou un incendie.



Ne tirez pas sur le cordon d'alimentation pour débrancher la fiche d'alimentation.

- Débranchez le cordon en tenant la fiche.
- Le non-respect de cette consigne peut entraîner une électrocution ou un incendie.

L'appareil doit être positionné de telle manière que la fiche d'alimentation, les robinets d'arrivée d'eau et les tuyaux d'évacuation restent accessibles en permanence.

En cas de réparation de l'appareil par un prestataire de services non agréé, par l'utilisateur lui-même ou par toute autre personne non professionnelle, Samsung ne saura être tenue pour responsable des dommages subis par l'appareil, de toute blessure ou tout autre problème avec l'appareil découlant d'une tentative de réparation de l'appareil qui ne serait pas strictement conforme aux présentes instructions de réparation et de maintenance. Tout dommage subi par l'appareil en raison d'une tentative de réparation de l'appareil par une autre personne qu'un prestataire de services agréé Samsung ne sera pas couvert par la garantie.

Mises en garde concernant l'installation

ATTENTION

Cet appareil doit être positionné de façon à permettre l'accès à la fiche d'alimentation.

- Le non-respect de cette consigne risque d'entraîner une électrocution en cas de fuite de courant.

Installez l'appareil sur un sol plan et solide, capable de supporter son poids.

- Le non-respect de cette consigne peut entraîner des vibrations, des mouvements, des bruits anormaux ou des problèmes avec l'appareil.

Avertissements importants concernant l'utilisation

AVERTISSEMENT

En cas d'inondation, coupez immédiatement l'alimentation en eau et l'alimentation électrique et contactez votre centre de réparation le plus proche.

- Ne touchez pas la fiche d'alimentation avec les mains mouillées.
- Vous risqueriez de vous électrocuter.

Si l'appareil émet des bruits anormaux ou dégage une odeur de brûlé ou de la fumée, débranchez immédiatement le cordon d'alimentation et contactez votre centre de réparation le plus proche.

- Le non-respect de cette consigne peut entraîner une électrocution ou un incendie.

En cas de fuite de gaz (propane, GPL, etc.), aérez immédiatement sans toucher à la fiche d'alimentation. Ne touchez pas l'appareil ou le cordon d'alimentation.

- N'utilisez pas de ventilateur.
- Une étincelle peut entraîner une explosion ou un incendie.

Avant de mettre l'appareil au rebut, retirez le levier du hublot du lave-linge.

- Si un enfant venait à être piégé à l'intérieur de l'appareil, il risquerait de s'asphyxier.

Assurez-vous de retirer l'emballage (mousse, polystyrène) fixé au bas du lave-linge avant d'utiliser celui-ci.

Ne lavez jamais de linge ayant été en contact avec de l'essence, du kérosène, du benzène, des diluants de peinture ou toute autre substance inflammable ou explosive.

- Cela pourrait entraîner une électrocution, un incendie ou une explosion.

Ne forcez pas l'ouverture du hublot pendant le fonctionnement de l'appareil (lavage à haute température/séchage/essorage).

- L'eau qui s'échapperait du lave-linge risquerait de provoquer des brûlures ou de rendre le sol glissant. Cela pourrait entraîner des blessures.
- L'ouverture forcée du hublot peut entraîner des dommages sur l'appareil ou des blessures.



Ne touchez pas la fiche d'alimentation avec les mains mouillées.

- Cela pourrait entraîner une électrocution.

Si l'appareil est en cours d'utilisation, ne le mettez pas hors tension en débranchant son cordon d'alimentation.

- Le fait de rebrancher le cordon d'alimentation sur la prise murale peut provoquer une étincelle et entraîner une électrocution ou un incendie.

Ne laissez pas les enfants monter dans ou sur l'appareil.

- Cela pourrait entraîner une électrocution, des brûlures ou des blessures.

N'insérez pas votre main ou un objet métallique sous le lave-linge lorsqu'il est en cours de fonctionnement.

- Cela pourrait entraîner des blessures.

Ne débranchez pas l'appareil en tirant le cordon d'alimentation. Tenez toujours fermement la fiche d'alimentation et tirez-la tout droit pour la retirer de la prise.

- Un cordon d'alimentation endommagé risque de provoquer un court-circuit, un incendie et/ou une électrocution.

Ne tentez pas de réparer, de démonter ou de modifier l'appareil vous-même.

- N'utilisez pas de fusible (cuivre, fil d'acier, etc.) autre que le fusible standard.
- Lorsque l'appareil doit être réparé ou réinstallé, contactez votre centre de réparation le plus proche.
- Le non-respect de cette consigne peut entraîner une électrocution, un incendie, des problèmes avec l'appareil ou des blessures.

Si le tuyau d'arrivée d'eau se détache du robinet d'eau et inonde l'appareil, débranchez le cordon d'alimentation.

- Le non-respect de cette consigne peut entraîner une électrocution ou un incendie.

Débranchez le cordon d'alimentation lorsque l'appareil n'est pas utilisé pendant des périodes prolongées ou lors d'orages violents.

- Le non-respect de cette consigne peut entraîner une électrocution ou un incendie.

Si une substance étrangère pénètre dans l'appareil, débranchez le cordon d'alimentation et contactez votre service clientèle Samsung le plus proche.

- Cela pourrait entraîner une électrocution ou un incendie.

Ne laissez pas les enfants (ou les animaux domestiques) jouer sur ou dans le lave-linge. Le hublot du lave-linge ne s'ouvre pas facilement de l'intérieur ; un enfant peut donc se blesser gravement s'il est enfermé dans l'appareil.

Mises en garde concernant l'utilisation

ATTENTION

Lorsque le lave-linge est contaminé par des corps étrangers (par ex. détergent, salissures, résidus alimentaires, etc.), débranchez le cordon d'alimentation et nettoyez le lave-linge à l'aide d'un chiffon doux humide.

- À défaut, une décoloration, une déformation, des dommages ou de la rouille peuvent apparaître.

La vitre du hublot peut se casser en cas d'impact fort. Utilisez le lave-linge avec précaution.

- Si la vitre du hublot est cassée, il existe un risque de blessure.

Ouvrez lentement le robinet d'eau après une longue période d'inutilisation, un problème d'arrivée d'eau ou le raccordement du tuyau d'arrivée d'eau.

- La pression d'air dans le tuyau d'arrivée d'eau ou dans la canalisation d'eau peut entraîner des dommages à certaines pièces de l'appareil ou une fuite d'eau.

En cas d'erreur de vidange durant un cycle, vérifiez s'il y a un problème de vidange.

- En cas d'inondation due à un problème de vidange, il existe un risque d'électrocution ou d'incendie.

Introduisez complètement le linge dans le lave-linge afin qu'il ne reste pas coincé dans le hublot.

- Si du linge reste coincé dans le hublot, cela risque d'endommager le linge ou le lave-linge ou de provoquer une fuite d'eau.



Coupez l'arrivée d'eau lorsque le lave-linge n'est pas en cours d'utilisation.

- Assurez-vous que les vis sur le raccord du tuyau d'arrivée d'eau sont correctement serrées.

Veillez à ce que le joint en caoutchouc et la vitre du hublot ne soient pas contaminés par des corps étrangers (par ex. résidus, fils, cheveux, etc.).

- Si des substances étrangères sont prises dans le hublot ou si ce dernier ne se ferme pas correctement, une fuite d'eau peut survenir.

Ouvrez le robinet d'eau et vérifiez que le raccord du tuyau d'arrivée d'eau est fermement serré et qu'il n'y a aucune fuite d'eau avant d'utiliser l'appareil.

- Si les vis sur le raccord du tuyau d'arrivée d'eau sont desserrées, une fuite d'eau peut survenir.

L'appareil que vous avez acheté est prévu pour une utilisation domestique uniquement.

L'utilisation à des fins professionnelles est considérée comme une utilisation inappropriée de l'appareil. Dans ce cas, l'appareil ne sera pas couvert par la garantie standard prévue par Samsung et Samsung ne saura en aucun cas être tenue pour responsable en cas de dysfonctionnements ou dommages résultant d'une utilisation inappropriée.

Ne montez pas sur l'appareil et ne placez pas d'objets (par ex. linge, bougies allumées, cigarettes allumées, vaisselle, produits chimiques, objets métalliques, etc.) sur l'appareil.

- Cela pourrait entraîner une électrocution, un incendie, des problèmes avec l'appareil ou des blessures.

Ne pulvérisez pas de substance volatile, telle que de l'insecticide, sur la surface de l'appareil.

- En plus d'être nocive pour l'être humain, elle peut également entraîner une électrocution, un incendie ou des problèmes avec l'appareil.

Ne placez pas d'objets générant un champ électromagnétique à proximité du lave-linge.

- Ceci pourrait entraîner des blessures dues à un dysfonctionnement.

L'eau vidangée durant un cycle de séchage ou de lavage à haute température est chaude. Ne touchez pas cette eau.

- Cela pourrait entraîner des brûlures ou des blessures.

Le temps de vidange peut varier selon la température de l'eau. Si la température de l'eau est trop élevée, le processus de vidange commence une fois que l'eau a refroidi.

Ne lancez pas de cycle de lavage, d'essorage ou de séchage pour des sièges, tapis ou vêtements imperméables (*), sauf si votre appareil possède un cycle spécial pour ce genre d'articles.

(*): linge de lit en laine, vêtements de pluie, vestes de pêche, pantalons de ski, sacs de couchage, protections de linge, vêtements de sudation, de cyclisme et de motocyclisme, bâches automobiles, etc.

- Ne lavez pas de tapis épais ou durs même s'ils portent le symbole de lave-linge sur leur étiquette d'entretien. Les vibrations anormales ainsi provoquées risquent d'entraîner des blessures ou des dommages sur le lave-linge, les murs, le sol ou le linge.
- Ne lavez pas de lingettes jetables ou de paillasons ayant des dos en caoutchouc. Les dos en caoutchouc sont susceptibles de se détacher et d'adhérer à l'intérieur du tambour, ce qui pourrait entraîner un dysfonctionnement tel qu'une erreur de vidange.

Ne faites jamais fonctionner le lave-linge sans le tiroir à lessive.

- Ceci pourrait entraîner une électrocution ou des blessures en cas de fuite d'eau.

Ne touchez pas l'intérieur du tambour durant ou juste après un cycle de séchage car il est encore chaud.

- Cela pourrait entraîner des brûlures.

La vitre du hublot devient chaude pendant le lavage et le séchage. Par conséquent, ne touchez pas la vitre du hublot.

De même, ne laissez pas les enfants jouer autour du lave-linge ou toucher la vitre du hublot.

- Cela pourrait entraîner des brûlures.

N'insérez pas votre main dans le tiroir à lessive.

- Ceci pourrait entraîner des blessures si votre main reste bloquée par le système d'arrivée de lessive.

Lorsque vous utilisez de la lessive en poudre, retirez le compartiment à lessive liquide (modèles applicables uniquement).

- En cas de non-respect de cette consigne, une fuite d'eau peut survenir à l'avant du tiroir à lessive.



Ne placez pas d'objets (par ex. chaussures, résidus alimentaires, animaux) autres que du linge dans le lave-linge.

- Ceci pourrait endommager le lave-linge et provoquer des vibrations anormales entraînant des blessures, voire la mort dans le cas d'animaux domestiques.

N'actionnez pas les boutons à l'aide d'objets tranchants tels que des aiguilles, des couteaux, vos ongles, etc.

- Cela pourrait entraîner une électrocution ou des blessures.

Ne lavez pas de linge entré en contact avec des huiles, crèmes ou lotions généralement utilisées dans les salons de beauté ou de massage.

- Ceci pourrait provoquer une déformation du joint en caoutchouc et donc une fuite d'eau.

Ne laissez pas d'objets métalliques (par ex. épingles de sûreté, à cheveux, etc.) ou d'agent de blanchiment dans le tambour pendant des périodes prolongées.

- Ceci pourrait entraîner l'apparition de rouille sur le tambour.
- Si de la rouille commence à se former à la surface du tambour, appliquez un produit de nettoyage (neutre) sur la surface et nettoyez à l'aide d'une éponge. N'utilisez jamais de brosse métallique.

N'utilisez pas directement de produits de nettoyage à sec dans l'appareil et ne lavez, ne rincez et n'essorez pas de linge entré en contact avec du produit de nettoyage à sec.

- Risque de combustion ou d'inflammation spontanée résultant de la chaleur dégagée par l'oxydation de l'huile.

N'utilisez pas d'eau provenant d'appareils de refroidissement/de réchauffement d'eau.

- Ceci pourrait entraîner des problèmes avec le lave-linge.

N'utilisez pas de savon naturel pour les mains dans le lave-linge.

- Si le savon se solidifie et s'accumule à l'intérieur du lave-linge, il risque d'entraîner des problèmes avec l'appareil, une décoloration, l'oxydation ou le dégagement de mauvaises odeurs.

Placez les chaussettes et les soutiens-gorge dans un filet de lavage et lavez-les avec le reste du linge.

Ne lavez pas d'articles de grande taille tels que du linge de lit dans un filet de lavage.

- En cas de non-respect de cette consigne, des vibrations anormales peuvent se produire et provoquer des blessures.

N'utilisez pas de produit de lavage solidifié.

- S'il s'accumule dans le lave-linge, une fuite d'eau peut en résulter.

Assurez-vous que toutes les poches des vêtements à laver sont vides.

- Les objets durs et pointus, comme les pièces de monnaie, les épingles de sûreté, les clous, les vis ou les pierres, peuvent occasionner d'importants dégâts à l'appareil.

Évitez de laver des vêtements comportant de grandes boucles, des boutons ou d'autres accessoires métalliques lourds.

Triez le linge par couleur en fonction de la solidité de la couleur et sélectionnez le cycle, la température d'eau et les fonctions supplémentaires recommandés.

- En cas de non-respect de cette consigne, cela pourrait entraîner une décoloration ou une détérioration des tissus.

Veillez à ce que les doigts des enfants ne soient pas pris dans le hublot lorsque vous le fermez.

- Le non-respect de cette consigne peut entraîner des blessures.

Pour éviter la formation de mauvaises odeurs ou de moisissures, laissez le hublot ouvert après un cycle de lavage afin de laisser le tambour sécher.

Pour éviter l'accumulation de calcaire, laissez le tiroir à lessive ouvert après un cycle de lavage et séchez l'intérieur.



Avertissements importants concernant le nettoyage

AVERTISSEMENT

Ne nettoyez pas l'appareil en pulvérisant directement de l'eau dessus.

N'utilisez pas de produit de nettoyage agressif.

N'utilisez pas de benzène, de diluant ou d'alcool pour nettoyer l'appareil.

- Cela pourrait entraîner une décoloration, une déformation, des dommages, une électrocution ou un incendie.

Avant d'effectuer une opération de nettoyage ou de maintenance, débranchez le cordon d'alimentation de la prise murale.

- Le non-respect de cette consigne peut entraîner une électrocution ou un incendie.

Instructions concernant les déchets DEEE



Les bons gestes de mise au rebut de ce produit (Déchets d'équipements électriques et électroniques) (Applicable aux pays disposant de systèmes de collecte séparés)

Ce symbole sur le produit, ses accessoires ou sa documentation indique que ni le produit, ni ses accessoires électroniques usagés (chargeur, casque audio, câble USB, etc.) ne peuvent être jetés avec les autres déchets ménagers. La mise au rebut incontrôlée des déchets présentant des risques environnementaux et de santé publique, veuillez séparer vos produits et accessoires usagés des autres déchets. Vous favoriserez ainsi le recyclage de la matière qui les compose dans le cadre d'un développement durable.

Les particuliers sont invités à contacter le magasin leur ayant vendu le produit ou à se renseigner auprès des autorités locales pour connaître les procédures et les points de collecte de ces produits en vue de leur recyclage.

Les entreprises et particuliers sont invités à contacter leurs fournisseurs et à consulter les conditions de leur contrat de vente. Ce produit et ses accessoires ne peuvent être jetés avec les autres déchets.

Pour obtenir des informations sur les engagements environnementaux de Samsung et sur les obligations réglementaires spécifiques à l'appareil (par ex. la réglementation REACH, ainsi que celles relatives aux DEEE et batteries), rendez-vous sur notre page relative au développement durable accessible via www.samsung.com.

Mise au rebut de l'appareil en France



FR

Cet appareil et ses accessoires se recyclent

REPRISE À LA LIVRAISON



À DÉPOSER EN MAGASIN



À DÉPOSER EN DÉCHÈTERIE



Points de collecte sur www.quefairedesdechets.fr
Privilégiez la réparation ou le don de votre appareil !

FR

ÉLÉMENTS D'EMBALLAGE + LIVRET + FEUILLE



Séparez les éléments avant de trier





Déclaration de conformité

Par la présente, Samsung déclare que cet appareil de type matériel radio est conforme à la Directive 2014/53/UE et aux exigences réglementaires pertinentes en vigueur au Royaume-Uni. L'intégralité du texte de la déclaration de conformité de l'UE et de la déclaration de conformité du Royaume-Uni est disponible à l'URL suivante : La Déclaration de conformité officielle est disponible sur <http://www.samsung.com> ; allez dans Assistance > page d'accueil de Assistance, puis saisissez le nom du modèle.



Puissance maximale de l'émetteur Wi-Fi : 20 dBm entre 2,412 GHz et 2,472 GHz

Activation de la connexion Wi-Fi (pour les modèles en réseau uniquement)

La consommation d'énergie est plus élevée lorsque la connexion Wi-Fi est activée. Dans un environnement où la connexion Wi-Fi est souvent activée, la consommation d'énergie réelle peut être supérieure aux valeurs indiquées dans la fiche de caractéristiques techniques.

1. Laissez le doigt appuyé sur  pour mettre le lave-linge sous tension.
2. Laissez le doigt appuyé sur 
 - 2-1. Le lave-linge passe en mode AP (Point d'accès) et se connecte à votre smartphone.
 - 2-2. Appuyez sur  pour authentifier votre lave-linge.
 - 2-3. Une fois le processus d'authentification terminé, votre lave-linge est bien connecté à l'application.

REMARQUE

Laissez le doigt appuyé sur  pendant 3 secondes pour accéder au menu **Fonctions système**, faites tourner la molette de navigation pour sélectionner Wi-Fi, puis appuyez sur  pour désactiver la connexion Wi-Fi.





Installation

Suivez scrupuleusement ces instructions pour garantir une installation correcte du lave-linge et éviter tout accident lors de son utilisation.

Exigences d'installation

Alimentation électrique et mise à la terre

Utilisez un circuit de dérivation individuel spécifique au lave-linge.

Pour garantir une mise à la terre appropriée, votre lave-linge est équipé d'un cordon d'alimentation doté d'une fiche de mise à la terre à trois broches destinée à être branchée sur une prise murale correctement installée et reliée à la terre. En cas de doute, demandez à un électricien qualifié ou à un réparateur de vérifier si l'appareil est correctement mis à la terre.

Ne modifiez pas la fiche fournie. Si elle ne correspond pas à la prise électrique, faites installer une prise adaptée par un électricien qualifié.

AVERTISSEMENT

- N'UTILISEZ PAS de rallonge avec cet appareil.
- Utilisez uniquement le cordon d'alimentation fourni avec le lave-linge.
- NE RELIEZ PAS le conducteur de terre à une canalisation de plomberie en plastique, une conduite de gaz ou une conduite d'eau chaude.
- Un branchement incorrect des conducteurs de terre peut créer un risque d'électrocution.

Arrivée d'eau

Pour ce lave-linge, la pression d'eau doit être comprise entre 50 et 1000 kPa. Une pression d'eau inférieure à 50 kPa peut empêcher la bonne fermeture de la vanne d'arrivée d'eau, allonger le temps de remplissage du tambour et provoquer l'arrêt du lave-linge. Les robinets d'arrivée d'eau doivent se trouver à moins de 120 cm de l'arrière de votre lave-linge afin que les tuyaux d'arrivée d'eau fournis puissent atteindre l'appareil.

Pour réduire le risque de fuite :

- Faites en sorte que les robinets d'arrivée d'eau soient facilement accessibles.
- Fermez les robinets lorsque vous n'utilisez pas le lave-linge.
- Vérifiez régulièrement l'absence de fuites au niveau des raccords des tuyaux d'arrivée d'eau.

ATTENTION

Avant d'utiliser votre lave-linge pour la première fois, vérifiez l'absence de fuites au niveau des raccords avec la vanne d'arrivée d'eau et les robinets.

Vidange

Samsung conseille d'utiliser un conduit vertical de 60 à 90 cm de hauteur. Le tuyau de vidange doit être introduit dans le collier de serrage puis dans le conduit vertical et ce dernier doit entièrement recouvrir le tuyau de vidange.





Sol

Pour un fonctionnement optimal, votre lave-linge doit être installé sur un sol stable. Si le sol est en bois, il est possible que vous deviez le renforcer afin de réduire les vibrations et/ou les problèmes de déséquilibre. La présence de moquette ou de surfaces molles n'offre pas une bonne résistance aux vibrations et peut entraîner un léger déplacement de votre lave-linge durant le cycle d'essorage.

ATTENTION

N'installez JAMAIS votre lave-linge sur une plate-forme ou sur une structure fragile.

Température de l'eau

N'installez pas votre lave-linge dans une pièce où l'eau pourrait geler, car il reste toujours un peu d'eau dans les vannes d'arrivée d'eau, les pompes et/ou les tuyaux. Les courroies, la pompe et d'autres composants du lave-linge pourraient être endommagés si de l'eau venait à geler dans les raccords.

Installation dans une niche

Dégagement minimal pour une stabilité optimale :

- Sur les côtés : 25 mm ; en haut : 25 mm ; à l'arrière : 50 mm ; à l'avant : 550 mm

Si le lave-linge et un sèche-linge sont installés au même endroit, veillez à laisser un espace libre d'au moins 550 mm à l'avant de la niche. Installé seul, votre lave-linge ne nécessite pas d'aération spécifique.

Installation étape par étape

ÉTAPE 1 Choix de l'emplacement

Exigences relatives à l'emplacement :

- une surface dure et de niveau, sans moquette ou autre revêtement de sol susceptible d'obstruer l'aération ;
- un emplacement à l'abri de la lumière directe du soleil ;
- une pièce dont la ventilation et le câblage sont appropriés ;
- la température ambiante est toujours supérieure au point de congélation (0 °C) ;
- éloigné de toute source de chaleur.

REMARQUE

- Pour éviter des vibrations excessives lorsque le lave-linge est en marche, pensez à la stabilité avant tout.
- Installez votre lave-linge sur un sol solide et plan.
- N'installez pas votre lave-linge sur des sols ou revêtements de sol mous.
- Si vous installez votre lave-linge sur un sol en bois, installez une planche de bois étanche à l'eau (d'au moins 1,18 po / 30 mm d'épaisseur) sur le sol. Nous vous recommandons également d'installer votre lave-linge dans l'angle du sol en bois.



ÉTAPE 2 Retrait des boulons de transport

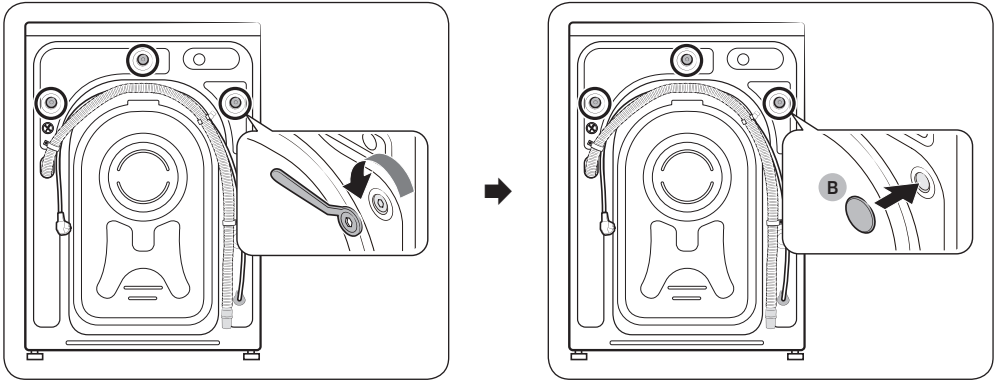

1. Retirez l'emballage de l'appareil ainsi que tous les boulons de transport.
2. Insérez les cache-boulons (B) dans les orifices (entourés sur l'illustration).

REMARQUE

Le nombre de boulons de transport peut varier selon le modèle.

AVERTISSEMENT

- Pour éviter les blessures, recouvrez les orifices avec des cache-boulons après avoir retiré les boulons de transport. Ne déplacez pas le lave-linge si les boulons de transport ne sont pas en place. Installez les boulons de transport avant de déplacer le lave-linge à un endroit. Conservez les boulons de transport en lieu sûr pour une prochaine utilisation.
- Les matériaux d'emballage peuvent être dangereux pour les enfants. Jetez tous les matériaux d'emballage (sacs en plastique, polystyrène, etc.) hors de portée des enfants.

ÉTAPE 3 Ajustement des pieds réglables

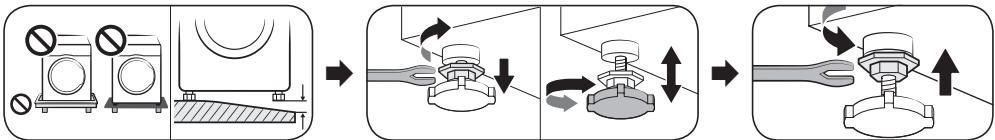

Ajustez les pieds réglables pour mettre le lave-linge de niveau. Une fois le lave-linge de niveau, serrez les écrous à l'aide d'une clé.

ATTENTION

Vérifiez que tous les pieds réglables reposent sur le sol afin d'éviter que le lave-linge ne bouge ou ne génère du bruit à cause des vibrations. Ensuite, vérifiez si le lave-linge balance. Si le lave-linge ne balance pas, serrez les écrous.

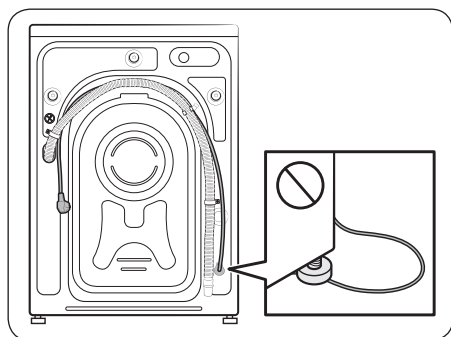
**⚠ ATTENTION**

Lors de l'installation de l'appareil, vérifiez que les pieds réglables n'appuient pas sur le cordon d'alimentation.

ÉTAPE 4 Raccordement du tuyau d'eau**📖 REMARQUE**

Ces instructions concernent un robinet d'eau fileté. Pour obtenir des instructions plus détaillées ou les consignes de raccordement du tuyau d'eau à un robinet d'eau non fileté, veuillez vous rendre sur le site Internet indiqué sur la page de couverture du présent manuel et consulter le manuel en ligne.

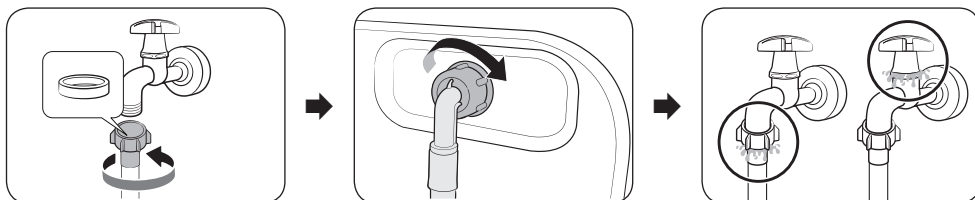

1. Raccordez le tuyau d'eau au robinet d'eau, puis tournez-le vers la droite pour le serrer.

⚠ ATTENTION

Avant de raccorder le tuyau d'eau, vérifiez qu'une rondelle en caoutchouc est présente dans le raccord de tuyau. N'utilisez pas le tuyau si la rondelle est endommagée ou absente.

2. Raccordez l'autre extrémité du tuyau d'eau à la vanne d'arrivée d'eau, située à l'arrière du lave-linge, puis tournez-la vers la droite pour la serrer.
3. Ouvrez lentement le robinet d'eau et vérifiez l'absence de fuites autour des zones de raccordement. En cas de fuites d'eau, répétez les étapes 1 et 2.

⚠ AVERTISSEMENT

Si vous observez une fuite d'eau, arrêtez d'utiliser le lave-linge et débranchez-le de l'alimentation électrique. Ensuite, prenez contact avec un centre de réparation Samsung local en cas de fuite au niveau du tuyau d'eau, ou avec un plombier en cas de fuite au niveau du robinet d'eau. Dans le cas contraire, cela peut provoquer une électrocution.

⚠ ATTENTION

Ne tendez pas le tuyau d'eau en forçant. Si le tuyau est trop court, remplacez-le par un tuyau haute pression plus long.





ÉTAPE 5 Positionnement du tuyau de vidange

Le tuyau de vidange peut être positionné de trois manières différentes :

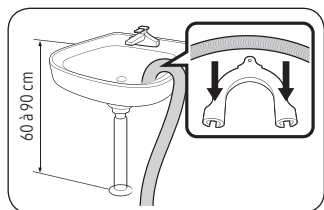

Sur le bord d'un lavabo

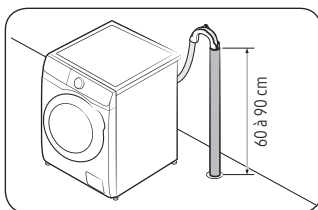

Dans un tuyau d'évacuation

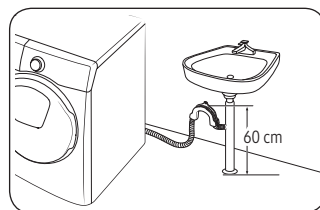

Dans une culotte de tuyau d'évacuation de lavabo

ATTENTION

Avant de raccorder le tuyau d'évacuation à la culotte de tuyau d'évacuation de lavabo, retirez le couvercle de cette dernière.

ÉTAPE 6 Mise sous tension

Branchez le cordon d'alimentation sur une prise murale protégée par un fusible ou un disjoncteur. Ensuite, laissez le doigt appuyé sur  pendant 3 secondes pour mettre le lave-linge sous tension.

REMARQUE

- Avant de faire votre lessive pour la première fois, vous devez lancer un cycle complet sans mettre de linge dans le tambour.
- Si l'écran ne réagit pas aux commandes exécutées, retirez l'autocollant.





Lancement d'un cycle Calibrage

- La configuration initiale inclut le processus de calibrage, lequel commence après avoir sélectionné la langue. Vous devez effectuer un calibrage avant d'utiliser le lave-linge.
- Videz le tambour, puis appuyez sur **▶||** pour commencer le calibrage.
- Une fois le calibrage terminé, l'appareil se met automatiquement hors puis sous tension.
- Si vous souhaitez recommencer le calibrage, laissez le doigt appuyé sur **▶||** pour accéder au menu Fonctions système puis sélectionnez **Calibrage**.

Distributeur automatique

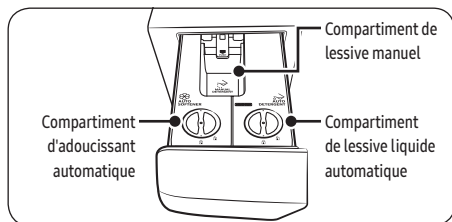

⚠ ATTENTION

- Pensez bien à vider le tiroir à lessive avant de déplacer le lave-linge.
- N'ajoutez pas de lessive dans le tiroir s'il n'y a pas le compartiment de lessive et d'adoucissant.
- Le lave-linge s'arrête de fonctionner si vous ouvrez le tiroir à lessive pendant le processus d'alimentation en eau.

📖 REMARQUE

- Le message « **Le distributeur est ouvert** » s'affiche si le tiroir à lessive est mal fermé. Fermez le tiroir à lessive avant de démarrer le lave-linge.
- Si le message « **Ajoutez de la lessive** », « **Ajoutez de l'adoucissant** » ou « **Ajout. lessive et adouc.** » s'affiche à l'écran, remplissez le compartiment correspondant. Après avoir ajouté de la lessive ou de l'adoucissant, l'alerte de remplissage s'effacera une fois que le lave-linge aura effectué un cycle.
- La distribution de lessive/d'adoucissant ne se fait pas automatiquement pendant le cycle Laine. Pour distribuer de la lessive/de l'adoucissant pendant le cycle Laine, vous devez régler manuellement la quantité de lessive/d'adoucissant à ajouter.
- Il peut être difficile d'ouvrir le tiroir à lessive juste avec le bout de vos doigts. Attrapez fermement la poignée du tiroir à lessive avec votre main et tirez-la pour ouvrir le tiroir.
- Poussez le tiroir à lessive jusqu'au bout pour le refermer. Vous entendez un clic lorsque le tiroir est correctement fermé.
- Maintenez le hublot ouvert afin de garantir une bonne aération de l'intérieur du tambour et du tiroir à lessive.
- Laissez toujours les caches du tiroir à lessive et du compartiment de lessive/d'adoucissant automatique fermés, sauf quand vous ajoutez de la lessive et/ou de l'adoucissant. De l'air peut pénétrer jusqu'à l'intérieur et assécher la lessive et/ou l'adoucissant.
- Un peu de lessive peut fuir au niveau du tiroir à lessive lorsque vous retirez le tiroir du lave-linge. Ceci est tout à fait normal.
- Vérifiez les ouvertures des compartiments de lessive et d'adoucissant, tournez les bouchons pour les ouvrir, puis ajoutez de la lessive et de l'adoucissant jusqu'au trait de remplissage maximum MAX.
- N'utilisez pas de mélange de lessive et d'adoucissant.
- Veillez à ce que le bouchon du compartiment de lessive reste toujours fermé.





Réglage de la quantité de lessive/d'adoucissant à ajouter

Suivez ces instructions pour augmenter ou diminuer la quantité de lessive/d'adoucissant distribuée automatiquement.

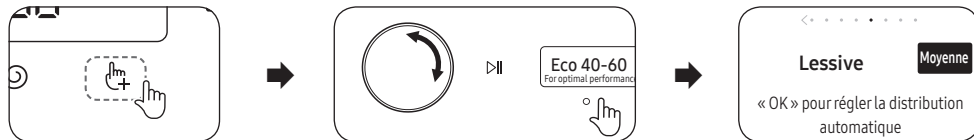

1. Appuyez sur **+**.
2. Tournez la **molette de navigation** pour sélectionner **Lessive** ou **Adoucissant**.
 - **Lessive** : vous pouvez sélectionner la quantité de lessive à ajouter.
 - **Adoucissant** : vous pouvez sélectionner la quantité d'adoucissant à ajouter.
3. Appuyez sur **O** pour modifier le réglage.
 - Le réglage par défaut est Moyenne (Modérée).
 - Vous avez le choix entre Moyenne, Max., Arrêt et Mini..

Réglage de la dureté de l'eau/du niveau de concentration d'adoucissant

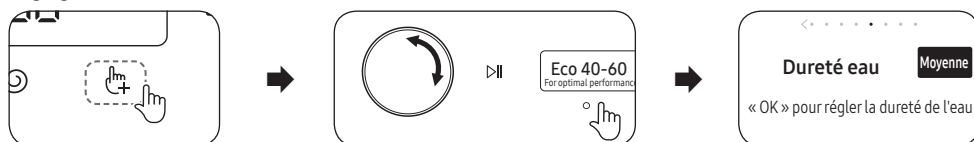

1. Laissez le doigt appuyé sur **+** pendant 3 secondes.
2. Tournez la **molette de navigation** pour sélectionner **Dureté eau** ou **Adoucissant**.
3. Appuyez sur **O** pour modifier le réglage.
 - Le réglage par défaut pour la dureté de l'eau est Moyenne (Modérée) et vous avez le choix entre Moyenne, Dure et Douce.
 - Le réglage par défaut pour le niveau de concentration d'adoucissant est 1x et vous avez le choix entre 1x, 2x et 3x.

REMARQUE

La quantité d'adoucissant à ajouter augmente si vous réglez le niveau de concentration sur 2x ou 3x.





Opérations

Pour obtenir des informations détaillées concernant l'utilisation du lave-linge, reportez-vous au manuel fourni, composé d'une seule feuille. (Manuel d'utilisation du lave-linge)

REMARQUE

Les noms des cycles et des fonctions qui apparaissent dans le présent manuel peuvent varier d'un appareil à l'autre.

Liste des cycles et options

Cycle

Eco 40-60	Lavage Intelligent	Coton	Express 15'
Super rapide	Intensif à froid	Synthétiques	Délicat
Serviettes	Draps	Chemises	Anti-allergènes
Laine	Vêtements d'extérieur	Sport	Couleurs
Lavage silencieux	Mix	Journée nuageuse	Rinçage+Essorage
Vidange/Essorage	Lav.+Séch.	Séch. coton	Séch. Synth.
AirWash	Nettoyage tambour+	Nettoyage tambour	

• Nettoyage tambour+/Nettoyage tambour

N'utilisez aucun produit nettoyant pour nettoyer le tambour. Les résidus de produits chimiques dans le tambour peuvent endommager le linge ou le tambour du lave-linge.

- Nettoyage tambour+ : modèles WD**T9****, WD**T8****, WD**T7**** et WD**T6**** uniquement
- Nettoyage tambour : modèles WD**T5**** uniquement

• Super rapide : modèles WD**T9****, WD**T8****, WD**T7**** et WD**T6**** uniquement

• Mix : modèles WD**T5**** uniquement

• Lavage Intelligent : modèles WD**T9**** et WD**T93**** uniquement

REMARQUE

Le temps de lavage réel peut être différent du temps estimé initialement affiché sur le panneau de commande lors de la sélection du cycle.

Fonctions supplémentaires

Appuyez sur  pour sélectionner l'une des options suivantes.

Séchage	Quick Drive	Prélavage	Intensif
Anti-tache	Lessive	Adoucissant	Mes cycles
Arrêt différé	Sécu. enfant		

- Sécu. enfant : appuyez sur **O** pour verrouiller tous les boutons, à l'exception du bouton .
- Quick Drive : modèles WD**T7**** uniquement
- Arrêt différé : vous pouvez programmer votre lave-linge pour que le cycle de lavage se termine automatiquement plus tard, en choisissant un départ différé de 1 à 24 heures (par tranches de 1 heure). L'heure affichée correspond à celle à laquelle le lavage se terminera.





Fonctions système

Laissez le doigt appuyé sur  pendant 3 secondes pour accéder au menu Fonctions système afin de modifier les options suivantes.



Dureté eau	Adoucissant	Modèle d'IA	Alarme
Calibrage	Wi-Fi	Langue	Réinitialiser

- **Alarme** : vous pouvez activer ou désactiver la tonalité de fin de cycle. Toutefois, les autres sons restent actifs.
- **Smart Control** : activez la fonction Smart Control pour pouvoir contrôler votre appareil à distance.

Hublot AddWash (modèles applicables uniquement)

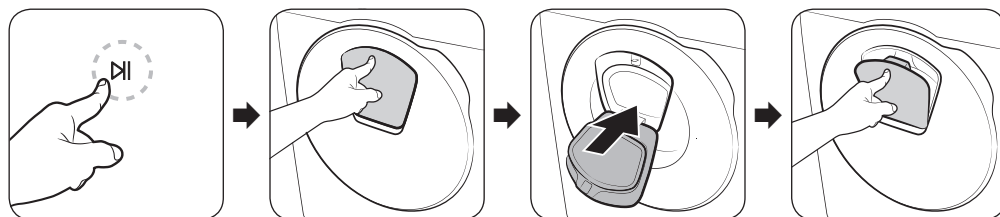
Pour ajouter du linge une fois le lavage commencé, utilisez le hublot AddWash.



1. Appuyez sur  pour arrêter le cycle de lavage.
2. Appuyez sur la partie supérieure du hublot AddWash pour le déverrouiller. Le hublot rentre légèrement vers l'intérieur lorsque vous appuyez dessus, puis il s'ouvre.
3. Ouvrez entièrement le hublot AddWash, puis insérez du linge supplémentaire dans le tambour via ce hublot.
4. Soulevez le hublot AddWash pour le remettre en position, puis verrouillez-le en appuyant sur la partie supérieure du hublot, jusqu'à entendre un « clic ». Ensuite, appuyez à nouveau sur  pour reprendre le cycle de lavage.

REMARQUE

L'eau se trouvant à l'intérieur du tambour ne fuit pas si le hublot AddWash est correctement fermé. Des gouttes d'eau peuvent se former autour du hublot AddWash, mais cela ne signifie pas que de l'eau fuit de l'intérieur du tambour. Ceci est tout à fait normal.

Le hublot AddWash ne s'ouvre pas et le message « Le hublot Addwash est ouvert » apparaît.

Ce message apparaît si vous tentez d'ouvrir le hublot AddWash alors que le lave-linge est en marche. Le lave-linge détecte que le hublot AddWash est légèrement ouvert et arrête le fonctionnement pour des raisons de sécurité.

Si cela se produit, fermez le hublot AddWash puis appuyez sur  pour reprendre le fonctionnement.

Pourquoi est-ce que je n'arrive pas à ouvrir le hublot AddWash ?

Vous ne pouvez pas ouvrir le hublot AddWash :

- Lorsque la température interne est supérieure à 50 °C ;
- Pendant un cycle de nettoyage du tambour, tel que **Nettoyage tambour+**. Pendant ces cycles, il ne doit pas y avoir de linge dans le tambour.

ATTENTION

N'essayez pas d'ouvrir le hublot AddWash lorsque le processus de séchage ou d'ébullition est en cours. De la vapeur chaude peut s'en échapper.





SmartThings

Connexion Wi-Fi

Sur votre smartphone ou tablette, allez dans **Settings (Réglages)**, activez la connexion sans fil et sélectionnez un point d'accès.

- Cet appareil prend en charge les protocoles Wi-Fi 2,4 GHz.

Téléchargement

Sur un marché d'applications (Google Play Store, Apple App Store, Samsung Galaxy Apps), trouvez l'application SmartThings en saisissant « SmartThings » comme terme de recherche. Téléchargez et installez l'application sur votre appareil.

REMARQUE

L'application est susceptible d'être modifiée sans préavis en vue d'en améliorer les performances.

Connexion

Vous devez d'abord connecter l'application SmartThings à votre compte Samsung. Pour créer un nouveau compte Samsung, suivez les instructions affichées sur l'application. Vous n'avez pas besoin d'avoir une autre application pour créer votre compte.

REMARQUE

Si vous avez déjà un compte Samsung, utilisez-le pour vous connecter. Un utilisateur ayant un smartphone ou une tablette Samsung enregistré(e) peut se connecter automatiquement.

Enregistrement de votre appareil sur SmartThings

1. Assurez-vous que votre smartphone ou tablette est connecté(e) à un réseau sans fil. Si ce n'est pas le cas, allez dans **Settings (Réglages)**, activez la connexion sans fil et sélectionnez un point d'accès.
2. Ouvrez l'application **SmartThings** sur votre smartphone ou tablette.
3. Si le message « A new device is found. (Nouvel appareil détecté.) » s'affiche, sélectionnez **Add (Ajouter)**.
4. Si aucun message n'apparaît, sélectionnez + et sélectionnez votre appareil dans la liste des appareils disponibles. Si votre appareil ne figure pas dans la liste, sélectionnez **Device Type (Type d'appareil) > Specific Device Model (Modèle d'appareil spécifique)**, puis ajoutez manuellement votre appareil.
5. Enregistrez votre appareil sur l'application SmartThings comme suit.
 - a. Ajoutez votre appareil sur l'application SmartThings. Assurez-vous que votre appareil est connecté à l'application SmartThings.
 - b. Une fois l'enregistrement terminé, votre appareil apparaît sur votre smartphone ou tablette.

Smart Control

Après avoir connecté votre appareil à l'application SmartThings, vous pouvez contrôler votre appareil à distance.

Après avoir ajouté le linge, fermez le hublot. Appuyez sur **Smart Control** et contrôlez votre lave-linge de manière pratique. Vous pouvez par exemple ajouter des cycles de rinçage, d'essorage ou de séchage à l'aide de l'application SmartThings.



Maintenance

Pour connaître les instructions de nettoyage du lave-linge, veuillez vous rendre sur le site Internet indiqué sur la page de couverture du présent manuel et consulter le manuel en ligne.

Nettoyage

Tiroir à lessive

1. Tout en maintenant appuyé le levier d'ouverture situé à l'intérieur du tiroir, tirez le tiroir à lessive pour le retirer.
2. Ouvrez le cache et nettoyez l'intérieur des compartiments de lessive/d'adoucissant automatiques avec de l'eau.
 - Essuyez l'eau et fermez les caches une fois que vous avez fini de les nettoyer.
3. Nettoyez le compartiment du tiroir à l'aide d'un goupillon pour éliminer les résidus de lessive et le tartre sur le compartiment du tiroir.
4. Réinsérez le tiroir à lessive dans le lave-linge.

Vidange d'urgence

En cas de coupure de courant, vidangez l'eau à l'intérieur du tambour avant de retirer le linge.

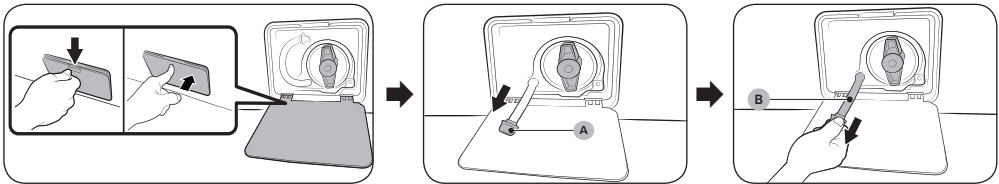

1. Mettez le lave-linge hors tension et débranchez-le de la prise électrique.
2. Ouvrez le **couvercle du filtre** .
 - TYPE 1 : Appuyez sur le loquet du **couvercle du filtre** pour l'ouvrir.
 - TYPE 2 : Appuyez doucement sur la zone supérieure du **couvercle du filtre** pour l'ouvrir.
3. Placez un grand bac vide autour du cache et tirez le tuyau de vidange d'urgence jusqu'au bac tout en maintenant le bouchon du tuyau (A).
4. Ouvrez le bouchon du tuyau et laissez couler l'eau du **tuyau de vidange d'urgence (B)** dans le bac.
5. Lorsque vous avez terminé, fermez le bouchon du tuyau et réinsérez le tuyau. Ensuite, fermez le cache du filtre.

REMARQUE

Utilisez un grand bac car la quantité d'eau dans le tambour peut être plus importante que vous ne pensez.



Filtre à impuretés

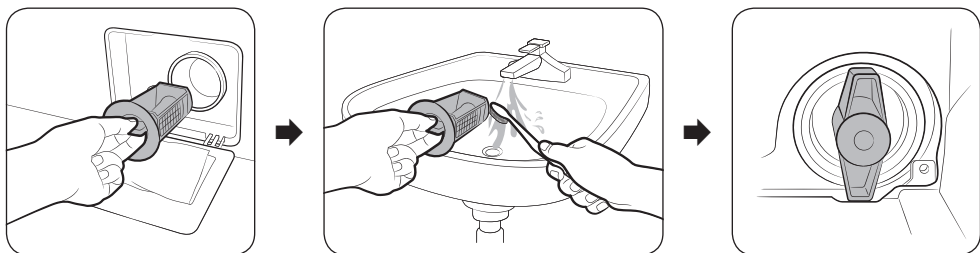

1. Mettez le lave-linge hors tension et débranchez le cordon d'alimentation.
2. Vidangez l'eau qu'il reste dans le tambour. (Reportez-vous à la section **Vidange d'urgence** pour en savoir plus.)
3. Ouvrez le **couvercle du filtre**.
4. Tournez le bouton du filtre à impuretés vers la gauche et vidangez le reste d'eau.
5. Nettoyez le filtre à impuretés à l'aide d'une brosse souple. Assurez-vous que l'hélice de la pompe de vidange située à l'intérieur du filtre n'est pas bloquée.
6. Réinsérez le filtre à impuretés et tournez son bouton vers la droite.

Hublot AddWash (modèles applicables uniquement)

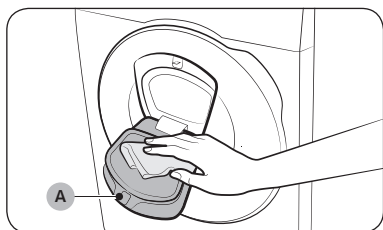

1. Ouvrez le hublot AddWash.
2. Utilisez un chiffon humide pour nettoyer le hublot AddWash.
 - N'utilisez pas de produits de nettoyage. Cela pourrait entraîner une décoloration.
 - Faites preuve de prudence lors du nettoyage de la garniture en caoutchouc et du mécanisme de verrouillage (A).
 - Dépoussiérez la zone du hublot régulièrement.
3. Essuyez puis fermez le hublot AddWash jusqu'à entendre un « clic ».



Dépannage

En cas de problème, vérifiez le message d'information sur l'écran LCD et suivez les instructions affichées à l'écran. Si le problème persiste, veuillez prendre contact avec le centre de réparation.

Contrôles

Si vous rencontrez un problème avec votre lave-linge, consultez tout d'abord le tableau ci-dessous et essayez les suggestions proposées.

Problème	Action
Le lave-linge ne démarre pas.	<ul style="list-style-type: none">Assurez-vous que le lave-linge est branché.Assurez-vous que le hublot est correctement fermé.Assurez-vous que les robinets d'eau sont ouverts.Appuyez sur > pour mettre le lave-linge en marche.Assurez-vous que la fonction Sécu. enfant n'est pas activée.Avant de commencer à se remplir, votre lave-linge émet une série de cliquetis ; ces cliquetis indiquent qu'il vérifie que le hublot est bien verrouillé et qu'il effectue une vidange rapide.Vérifiez les fusibles ou réarmez le disjoncteur.Vérifiez l'alimentation électrique.Basse tension détectée.<ul style="list-style-type: none">Vérifiez si le cordon d'alimentation est branché.Assurez-vous que le linge n'est pas pris dans le hublot.Le message « Le hublot Addwash est ouvert » apparaît lorsque vous ouvrez le hublot AddWash sans appuyer sur > . Si c'est le cas, effectuez l'une des opérations suivantes :Appuyez sur le hublot AddWash pour le fermer correctement. Ensuite, appuyez sur > et réessayez.Pour ajouter du linge, ouvrez le hublot AddWash et insérez le linge. Ensuite, refermez correctement le hublot AddWash. Ensuite, appuyez sur > pour reprendre le fonctionnement.
L'arrivée d'eau est insuffisante ou interrompue.	<ul style="list-style-type: none">Ouvrez entièrement le robinet d'eau.Assurez-vous que le hublot est correctement fermé.Assurez-vous que le tuyau d'arrivée d'eau n'est pas gelé.Assurez-vous que le tuyau d'arrivée d'eau n'est pas entortillé ou bouché.Assurez-vous que la pression d'eau est suffisante.Assurez-vous que le robinet d'eau froide et le robinet d'eau chaude sont correctement raccordés.Nettoyez le filtre à maille car il est peut-être obstrué.



Problème	Action
<p>En fin de cycle, de la lessive subsiste dans le tiroir à lessive.</p>	<ul style="list-style-type: none"> Assurez-vous que la pression d'eau est suffisante pour faire fonctionner le lave-linge. Assurez-vous que de la lessive a été ajoutée dans le bac central du tiroir à lessive. Vérifiez que le bouchon de rinçage est correctement inséré. Si vous utilisez de la lessive en poudre, assurez-vous que le sélecteur de lessive est en position haute. Retirez le bouchon de rinçage et nettoyez le tiroir à lessive.
<p>Le lave-linge génère un niveau excessif de vibrations ou de bruit.</p>	<ul style="list-style-type: none"> Assurez-vous que le lave-linge est installé sur un sol plan et solide non glissant. Si le sol n'est pas plan, utilisez les pieds réglables pour ajuster la hauteur du lave-linge. Assurez-vous que les boulons de transport ont été retirés. Assurez-vous que le lave-linge n'est en contact avec aucun autre objet. Assurez-vous que la charge de linge est bien équilibrée. Le moteur peut générer du bruit lors du fonctionnement normal. Des salopettes ou des vêtements comportant des décorations métalliques peuvent générer du bruit lors du lavage. Ceci est tout à fait normal. Les objets métalliques tels que des pièces de monnaie peuvent générer du bruit. Après le lavage, retirez ces objets du tambour ou du boîtier du filtre. Rééquilibrez la charge. Si vous souhaitez laver un seul vêtement, par exemple un peignoir de bain ou un jean, il se peut que le résultat final d'essorage ne soit pas satisfaisant et que le message de vérification « Ub » apparaisse à l'écran.
<p>Le lave-linge ne se vidange pas et/ou n'essore pas.</p>	<ul style="list-style-type: none"> Assurez-vous que le tuyau de vidange est bien droit tout le long du système de vidange. Si vous rencontrez un problème de vidange, appelez le centre de réparation. Assurez-vous que le filtre à impuretés n'est pas obstrué. Fermez le hublot puis appuyez sur ▷ Pour des raisons de sécurité, le lave-linge ne tourne ou n'essore pas tant que le hublot n'est pas fermé. Assurez-vous que le tuyau de vidange n'est pas gelé ou bouché. Assurez-vous que le tuyau de vidange est raccordé à un système de vidange non obstrué. Si l'alimentation électrique du lave-linge n'est pas suffisante, le lave-linge ne se vidange pas ou n'essore pas temporairement. Dès que l'alimentation électrique sera à nouveau suffisante, le lave-linge fonctionnera normalement. Assurez-vous que le tuyau de vidange est correctement positionné, en fonction du type de raccordement. Nettoyez le filtre à impuretés car il est peut-être obstrué.
<p>Le hublot ne s'ouvre pas.</p>	<ul style="list-style-type: none"> Appuyez sur ▷ pour arrêter le lave-linge. Le mécanisme de verrouillage du hublot se débloque après quelques instants. Le hublot ne s'ouvre que 3 minutes après l'arrêt ou la mise hors tension du lave-linge. Vérifiez que toute l'eau présente dans le tambour a été vidangée. Le hublot ne s'ouvre pas s'il reste de l'eau dans le tambour. Vidangez le tambour et ouvrez le hublot manuellement. Vérifiez que le voyant de verrouillage du hublot est éteint. Le voyant de verrouillage du hublot s'éteint une fois la vidange du lave-linge terminée.





Problème	Action
Quantité de mousse trop importante.	<ul style="list-style-type: none"> Assurez-vous d'utiliser les types de lessive recommandés. Utilisez une lessive haute efficacité pour empêcher la surproduction de mousse. Réduisez la quantité de lessive pour les lavages à l'eau douce, les petites charges ou pour le linge peu sale. Il est vivement conseillé d'utiliser une lessive haute efficacité.
Impossible d'ajouter de la lessive supplémentaire.	<ul style="list-style-type: none"> Assurez-vous que la quantité restante de lessive et d'assouplissant ne dépasse pas la limite.
Le lave-linge s'arrête.	<ul style="list-style-type: none"> Branchez le cordon d'alimentation sur une prise électrique qui fonctionne. Vérifiez les fusibles ou réarmez le disjoncteur. Fermez le hublot et appuyez sur ▶▶ pour démarrer le lave-linge. Pour des raisons de sécurité, le lave-linge ne tourne ou n'essore pas tant que le hublot n'est pas fermé. Avant de commencer à se remplir, votre lave-linge émet une série de cliquetis ; ces cliquetis indiquent qu'il vérifie que le hublot est bien verrouillé et qu'il effectue une vidange rapide. Le cycle peut comporter une phase de pause ou de trempage. Il se peut que le lave-linge se remette en marche après quelques instants. Assurez-vous que le filtre à maille du tuyau d'arrivée d'eau sur les robinets d'eau n'est pas obstrué. Nettoyez le filtre à maille régulièrement. Si l'alimentation électrique du lave-linge n'est pas suffisante, le lave-linge ne se vidange pas ou n'essore pas temporairement. Dès que l'alimentation électrique sera à nouveau suffisante, le lave-linge fonctionnera normalement.
La température de l'eau lors du remplissage n'est pas correcte.	<ul style="list-style-type: none"> Ouvrez entièrement les deux robinets. Vérifiez que la température sélectionnée est correcte. Assurez-vous que les tuyaux sont raccordés aux bons robinets. Rincez les canalisations d'eau. Assurez-vous que le chauffe-eau est réglé de sorte d'alimenter le robinet avec de l'eau chaude dont la température est de 49 °C minimum. Vérifiez également la capacité et le taux de récupération du chauffe-eau. Débranchez les tuyaux et nettoyez le filtre à maille. Le filtre à maille est peut-être obstrué. Lors du remplissage du lave-linge, la température de l'eau est susceptible de varier car la fonction de contrôle automatique de la température vérifie la température de l'eau entrante. Ceci est tout à fait normal. Lors du remplissage du lave-linge, vous pouvez remarquer que seule de l'eau chaude/froide passe par le distributeur alors qu'une température de lavage contraire est sélectionnée. Ceci est tout à fait normal ; ce phénomène est dû à la fonction de contrôle automatique de la température chargée de déterminer la température de l'eau.
Le linge n'est pas essoré correctement.	<ul style="list-style-type: none"> Utilisez la vitesse d'essorage Élevée ou Très élevée. Utilisez une lessive haute efficacité pour réduire la surproduction de mousse. La charge n'est pas assez importante. De petites charges (un ou deux articles) risquent de mal se répartir et donc de mal être essorées. Assurez-vous que le tuyau de vidange n'est pas emmêlé ou bouché.





Problème	Action
De l'eau fuit du lave-linge.	<ul style="list-style-type: none"> Assurez-vous que le hublot est correctement fermé. Vérifiez que tous les raccords des tuyaux sont bien serrés. Assurez-vous que l'extrémité du tuyau de vidange est bien insérée et fixée au système de vidange. Évitez toute surcharge. Utilisez une lessive haute efficacité pour empêcher la surproduction de mousse. Vérifiez le tuyau de vidange. <ul style="list-style-type: none"> Assurez-vous que l'extrémité du tuyau de vidange n'est pas placée sur le sol. Assurez-vous que le tuyau de vidange n'est pas bouché.
Présence de mauvaises odeurs.	<ul style="list-style-type: none"> Une quantité excessive de mousse s'accumule dans les renforcements et peut entraîner la présence de mauvaises odeurs. Lancez régulièrement des cycles de nettoyage pour désinfecter le lave-linge. Nettoyez le joint du hublot (diaphragme). Séchez l'intérieur du lave-linge lorsqu'un cycle est terminé.
Pas de bulles visibles (modèles Bubble uniquement).	<ul style="list-style-type: none"> Il se peut que vous ne puissiez pas voir de bulles s'il y a trop de linge dans le tambour. Le linge fortement contaminé peut empêcher la production de bulles.
Est-ce que je peux ouvrir le hublot AddWash à n'importe quel moment ?	<ul style="list-style-type: none"> Le hublot AddWash ne peut être ouvert que lorsque le voyant  apparaît. Toutefois, il ne s'ouvre pas dans les cas suivants : <ul style="list-style-type: none"> Lorsque le processus d'ébullition ou de séchage est en cours et que la température interne devient élevée. Si vous activez la fonction Sécu. enfant pour des raisons de sécurité. Lorsqu'un cycle de nettoyage ou de séchage du tambour n'impliquant pas l'ajout de linge supplémentaire est en cours.
Un message apparaît à l'écran pour indiquer que le distributeur est ouvert.	<ul style="list-style-type: none"> Vérifiez si le tiroir à lessive est correctement fermé. <ul style="list-style-type: none"> Ouvrez le tiroir à lessive puis refermez-le. Assurez-vous qu'il est correctement fermé.
Le temps de lavage a augmenté.	<ul style="list-style-type: none"> Le temps de lavage réel peut être différent du temps estimé initialement affiché sur le panneau de commande lors de la sélection du cycle.

- Si un problème persiste, prenez contact avec un centre de réparation. Le numéro du centre de réparation figure sur l'étiquette apposée sur l'appareil.
- Samsung ne peut être tenue pour responsable des dommages subis par l'appareil, des blessures infligées ou de tout autre problème de sécurité lié à l'appareil causé par une réparation non effectuée conformément aux instructions figurant dans ces guides de réparation. Tout dommage subi par l'appareil en raison d'une tentative de réparation de l'appareil (par une autre personne qu'un prestataire de services agréé Samsung) ne sera pas couvert par la garantie.

ATTENTION

Dégel de votre lave-linge

Le lave-linge peut geler lorsque la température descend en-dessous de 0 °C.

- Mettez le lave-linge hors tension et débranchez le cordon d'alimentation.
- Versez de l'eau chaude sur le robinet d'eau pour assouplir le tuyau d'eau.
- Débranchez le tuyau d'eau et trempez-le dans de l'eau chaude.
- Versez de l'eau chaude dans le tambour et laissez-la agir pendant environ 10 minutes.
- Raccordez le tuyau d'eau au robinet d'eau.



Caractéristiques techniques

Protection de l'environnement

- Cet appareil a été fabriqué à partir de matériaux recyclables. Si vous décidez de le mettre au rebut, veuillez respecter les normes locales en matière de mise au rebut des déchets. Coupez le cordon d'alimentation de façon à ce que l'appareil ne puisse pas être branché à une source électrique. Retirez le hublot pour que des animaux et des jeunes enfants ne puissent pas se retrouver piégés à l'intérieur de l'appareil.
- Ne dépassez pas les quantités de lessive préconisées par le fabricant de la lessive.
- N'utilisez des produits détachants et blanchissants avant le cycle de lavage qu'en cas d'absolue nécessité.
- Économisez de l'eau et de l'électricité en ne faisant tourner que des charges pleines (la charge exacte dépend du cycle utilisé).

Consommation d'énergie en veille

Consommation d'énergie	Mode Éteint	0,50 W
	Mode veille du réseau	2,00 W
	Durée en mode veille du réseau (connexion Wi-Fi)	10 min

Fiche de caractéristiques techniques

Chaque astérisque « * » représente un chiffre (de 0 à 9) ou une lettre (de A à Z) qui varie d'un modèle à l'autre.

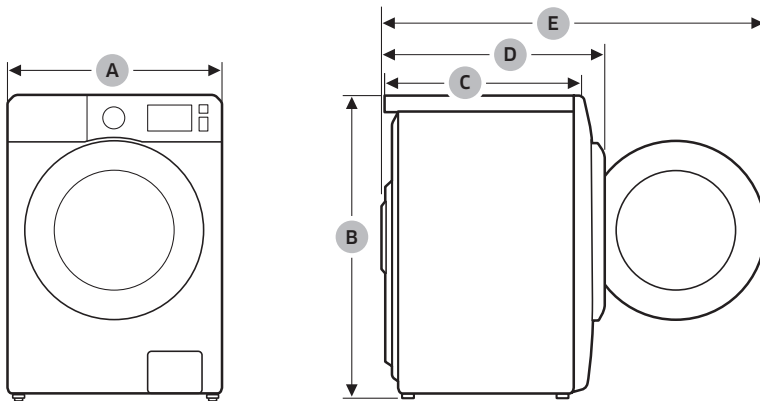



Chaque astérisque « * » représente un chiffre (de 0 à 9) ou une lettre (de A à Z) qui varie d'un modèle à l'autre.

Type		Lave-linge à chargement frontal	
Nom du modèle		WD1*T*****	
Dimensions	A (Largeur)	600 mm	
	B (Altitude)	850 mm	
	C (Profondeur)	600 mm	
	D	690 mm (WD**T*8****, WD**T*5****) 680 mm (WD**T*3****, WD**T*0****)	
	E	1120 mm	
Pression de l'eau		50-1000 kPa	
Poids net		80 kg	
Capacité de lavage et d'essorage		Lavage et filage	10,5 kg
		Séchage	6,0 kg
Consommation d'énergie	Lavage et chauffage	AC 220-240 V / 50 Hz	1900-2300 W
	Séchage		1600-1900 W
Vitesses d'essorage		1400 tr/min	

Type		Lave-linge à chargement frontal	
Nom du modèle		WD9*T9*****	WD9*T7***** WD9*T6***** WD9*T5*****
Dimensions	A (Largeur)	600 mm	600 mm
	B (Altitude)	850 mm	850 mm
	C (Profondeur)	600 mm	650 mm
	D	690 mm (WD**T*8****, WD**T*5****) 680 mm (WD**T*3****, WD**T*0****)	740 mm (WD**T*8****, WD**T*5****) 730 mm (WD**T*3****, WD**T*0****)
	E	1120 mm	1170 mm
Pression de l'eau		50-1000 kPa	50-1000 kPa
Poids net		86 kg	68 kg
Capacité de lavage et d'essorage		Lavage et filage	9,0 kg
		Séchage	6,0 kg
Consommation d'énergie	Lavage et chauffage	AC 220-240 V / 50 Hz	2000-2300 W
	Séchage		1600-1900 W
Vitesses d'essorage		1400 tr/min	1400 tr/min



Chaque astérisque « * » représente un chiffre (de 0 à 9) ou une lettre (de A à Z) qui varie d'un modèle à l'autre.

Type		Lave-linge à chargement frontal	
Nom du modèle		WD8*T9****	WD8*T7****
		WD8*T8****	WD8*T6**** WD8*T5**** WD8*T4****
Dimensions	A (Largeur)	600 mm	600 mm
	B (Altitude)	850 mm	850 mm
	C (Profondeur)	600 mm	600 mm
	D	690 mm (WD**T*8****, WD**T*5****) 680 mm (WD**T*3****, WD**T*0****)	690 mm (WD**T*8****, WD**T*5****) 680 mm (WD**T*3****, WD**T*0****)
	E	1120 mm	1120 mm
Pression de l'eau		50-1000 kPa	50-1000 kPa
Poids net		86 kg	68 kg
Capacité de lavage et d'essorage		Lavage et chauffage	8,0 kg
		Séchage	5,0 kg
Consommation d'énergie	Lavage et filage	AC 220-240 V / 50 Hz	2000-2300 W
	Séchage		1600-1900 W
Vitesses d'essorage		1400 tr/min	1400 tr/min

Chaque astérisque « * » représente un chiffre (de 0 à 9) ou une lettre (de A à Z) qui varie d'un modèle à l'autre.

Type		Lave-linge à chargement frontal	
Nom du modèle		WD7*T*****	
Dimensions	A (Largeur)	600 mm	
	B (Altitude)	850 mm	
	C (Profondeur)	550 mm	
	D	630 mm (WD**T*5****) 620 mm (WD**T*3****, WD**T*0****)	
	E	1070 mm	
Pression de l'eau		50-1000 kPa	
Poids net		63 kg	
Capacité de lavage et d'essorage		Lavage et filage	7,0 kg
		Séchage	4,0 kg
Consommation d'énergie	Lavage et chauffage	AC 220-240 V / 50 Hz	1900-2300 W
	Séchage		1600-1900 W
Vitesses d'essorage		1400 tr/min	

REMARQUE

La conception et le spécifications sont sujettes à changement sans avis préalable à des fins d'amélioration de la qualité



DC68-04198C-05

Lavatrice

Modelli: WD1*T*****/WD9*T*****/WD8*T*****/WD7*T*****

- Congratulazioni per l'acquisto della tua nuova lavatrice Samsung. Questo manuale contiene importanti informazioni riguardanti l'installazione, l'uso e la manutenzione del tuo nuovo apparecchio. Leggere questo manuale nella sua interezza prima di usare la lavatrice al fine di conoscerne le caratteristiche e funzioni di cui essa è dotata.
- Per maggiori informazioni sull'installazione e la pulizia della lavatrice, e informazioni sul ecodesign (secondo (UE)2019/2023) visitare il sito web Samsung (<http://www.samsung.com/it>), accedere alla pagina Supporto > Home Page del Supporto, quindi digitare il nome del modello. In alternativa scaricare la app SmartThings sul proprio dispositivo mobile ed aprire **HomeCare Wizard** in SmartThings per ottenere suggerimenti e linee guida.
- Per verificare il nome del modello, vedere l'etichetta inserita nel prodotto o fissata al prodotto.

Contenuto

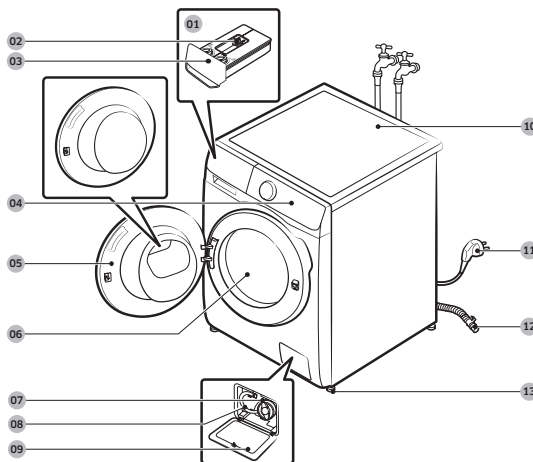

- 01 Dispenser automatico
- 02 Leva di sgancio
- 03 Vaschetta del detersivo
- 04 Pannello di controllo
- 05 Sportello
- 06 Cestello
- 07 Filtro detriti
- 08 Tubo di scarico di emergenza
- 09 Coprifiltro
- 10 Coperchio superiore
- 11 Spina di alimentazione
- 12 Tubo di scarico
- 13 Piedino di livellamento



Chiave



Coprifori



Guida del tubo



Tubo acqua fredda



Tubo acqua calda

Accessori (non in dotazione)

- Kit di sovrapposizione: SK-DH
 - Il kit di sovrapposizione è necessario per sovrapporre una asciugatrice ad una lavatrice.

NOTA

- Chiave: Per la rimozione dei bulloni di trasporto ed il livellamento della lavatrice.
- Coprifori: Per coprire i fori dopo aver rimosso i bulloni di trasporto. Il numero di coprifori in dotazione (da 3 a 6) dipende dal modello acquistato.
- Guida del tubo: Per appendere il tubo di scarico alla tubazione o al bordo del lavandino.
- Tubo acqua calda/fredda: Per la fornitura di acqua alla lavatrice (i tubi acqua calda sono previsti solo nei modelli che ne sono provvisti).



Informazioni di sicurezza

Simboli di sicurezza importanti

Significato delle icone e dei simboli riportati in questo manuale dell'utente:

 **AVVERTENZA**

Pericoli o pratiche non sicure che possono causare lesioni personali gravi e/o danni alla proprietà e perfino la morte.

 **ATTENZIONE**

Pericoli o pratiche non sicure che possono causare lesioni personali e/o danni alla proprietà.

 **NOTA**

Indica il rischio di lesioni personali o danni materiali.

 **Leggere le istruzioni**

La simbologia di avvertenza ha lo scopo di prevenire eventuali lesioni personali.

Seguire scrupolosamente le istruzioni.

Una volta letto, si raccomanda di conservare il manuale con cura per future consultazioni.

Leggere tutte le istruzioni prima di utilizzare l'apparecchio.

Così come per tutte le apparecchiature che utilizzano elettricità e dispongono di parti in movimento, sussistono potenziali pericoli. Per un utilizzo sicuro dell'apparecchio, familiarizzare con le funzioni e prestare attenzione durante l'uso.

Importanti precauzioni di sicurezza

 **AVVERTENZA**

Per evitare rischi di incendio, scariche elettriche o lesioni personali durante l'uso dell'apparecchio, seguire queste importanti precauzioni:

1. Questo prodotto non deve essere utilizzato da persone (bambini compresi) con ridotte capacità fisiche, sensoriali o mentali o persone prive di esperienza o conoscenza, a meno che siano state fornite loro istruzioni per l'uso da parte di una persona responsabile della loro sicurezza o che sovrintenda all'uso dell'apparecchio.



2. **Per l'uso in Europa:** Questo apparecchio può essere utilizzato da bambini di età superiore agli 8 anni e da persone con ridotte capacità fisiche, sensoriali o mentali o senza esperienza o conoscenza del prodotto solo sotto la supervisione di una persona responsabile o nel caso in cui abbiano ricevuto informazioni specifiche sull'uso sicuro dell'apparecchio e ne abbiano compreso i rischi ad esso associati. Non consentire ai bambini di giocare con l'apparecchio. La pulizia e la manutenzione dell'apparecchio non possono essere eseguite da minori senza la diretta supervisione di un adulto.
3. Controllare che i bambini non giochino con l'apparecchio.
4. Se il cavo di alimentazione è danneggiato, richiederne la sostituzione al produttore, a un tecnico dell'assistenza o un tecnico specializzato al fine di evitare potenziali pericoli
5. Utilizzare il nuovo set di tubi in dotazione all'apparecchio senza riutilizzare i tubi vecchi.
6. Verificare che eventuali tappeti o altri oggetti non ostruiscano le aperture di ventilazione dell'apparecchio;
7. **Per l'uso in Europa:** Senza una costante supervisione da parte di un adulto, i bambini di età inferiore ai 3 anni devono essere tenuti lontani dall'apparecchio.
8. **ATTENZIONE:** Per evitare i rischi connessi a un ripristino involontario del fusibile termico, non alimentare l'apparecchio attraverso un commutatore esterno, come ad esempio un timer, né collegarlo a un circuito regolarmente attivato/disattivato dalla utility.
9. Non utilizzare l'asciugatrice se per la pulizia sono stati utilizzati prodotti chimici industriali.



10. Il retino di raccolta della lanuggine deve essere pulito regolarmente, nei modelli che lo richiedono.
11. Non lasciare accumulare filacci intorno all'asciugatrice. (non applicabile per gli apparecchi con sfiato verso l'esterno)
12. Garantire un'adeguata ventilazione per evitare che nell'ambiente ristagni il flusso di ritorno di gas provenienti da apparecchi che bruciano altri combustibili, incluso fiamme libere.
13. Non utilizzare l'asciugatrice per asciugare capi non lavati.
14. I capi contaminati da sostanze quali olio di cottura, acetone, alcol, petrolio, cherosene, smacchiatori, trementina, cere e deceranti devono essere lavati in acqua calda con una quantità di detersivo maggiore rispetto alla dose normale prima di asciugarli nell'asciugatrice.
15. Capi in gomma schiuma (latex), cuffie da doccia, tessuti idrorepellenti, articoli rivestiti in gomma e indumenti o cuscini riempiti di gomma piuma non devono essere asciugati nella asciugatrice.
16. Gli ammorbidenti o i prodotti simili devono essere usati secondo quanto specificato nelle istruzioni dei singoli prodotti.
17. La parte finale del programma di asciugatura non utilizza calore (ciclo di raffreddamento) per garantire che i capi non subiscano danni causati dalla temperatura.
18. Rimuovere dalle tasche eventuali oggetti quali accendini e fiammiferi.
19. **AVVERTENZA:** Non interrompere mai il funzionamento dell'asciugatrice prima della fine del programma. Se ciò dovesse accadere, estrarre tutti i capi e stenderli per consentire la dissipazione del calore.



20. L'aria di scarico non deve essere convogliata in una canna fumaria utilizzata per lo scarico di fumi generati da apparecchi che bruciano gas o altri combustibili.
21. Per poter aprire lo sportello dell'asciugatrice liberamente e senza ostacoli, non installare l'apparecchio dietro porte richiudibili, scorrevoli o con l'apertura sul lato opposto rispetto al lato di apertura dello sportello dell'asciugatrice.
22. **AVVERTENZA:** Non alimentare l'apparecchio attraverso un commutatore esterno, come ad esempio un timer, né collegarlo a un circuito regolarmente attivato/disattivato da una utility.
23. Questo apparecchio è progettato unicamente per un uso domestico e non per applicazioni quali:
 - aree adibite a cucina per il personale di negozi, uffici e altri ambiti lavorativi;
 - aziende agricole;
 - dai clienti in hotel, motel o altri ambienti residenziali;
 - bed and breakfast;
 - aree adibite ad uso comune in edifici residenziali o in lavanderie.



Avvertenze per installazioni critiche

AVVERTENZA

L'installazione di questo apparecchio deve essere eseguita da un tecnico qualificato o da un centro di assistenza autorizzato.

- La mancata osservanza di questa indicazione può provocare una scarica elettrica, un incendio, malfunzionamenti del prodotto o lesioni alle persone.

L'apparecchio è pesante, pertanto prestare attenzione nel sollevarlo.

Collegare saldamente la spina del cavo di alimentazione nella presa di corrente a parete che rispetti le normative elettriche locali. Usare una presa di corrente dedicata solo a questo apparecchio senza fare uso di una prolunga.

- L'uso di prese multiple o di prolunghe può causare scariche elettriche o un incendio.
- Assicurarsi che la tensione, la frequenza e la corrente siano quelle previste nelle specifiche del prodotto. Il mancato rispetto di questa precauzione può causare scariche elettriche o un incendio.

Con un panno asciutto, rimuovere regolarmente eventuali sostanze estranee quali polvere o acqua dai terminali elettrici e dai contatti.

- Scollegare la spina elettrica e pulirla con un panno asciutto.
- Il mancato rispetto di questa precauzione può causare scariche elettriche o un incendio.

Collegare la spina del cavo di alimentazione a una presa di corrente rispettando la direzione del cavo, in modo che scorra lungo il pavimento.

- Inserendo la spina nella direzione opposta, i fili elettrici all'interno del cavo potrebbero subire danni e causare scariche elettriche o un incendio.

Tenere tutti i materiali di imballaggio lontano dalla portata dei bambini, poiché possono essere pericolosi.

- Se un bambino inserisce la testa in un sacchetto, può rischiare il soffocamento.

Qualora l'apparecchio, il cavo di alimentazione o la spina del cavo siano danneggiati, contattare il più vicino centro di assistenza.

Questo apparecchio deve disporre di un'idonea messa a terra.

Non effettuare la messa a terra utilizzando una tubatura del gas, una tubatura dell'acqua in plastica o una linea telefonica.

- Ciò può provocare una scarica elettrica, un incendio, una esplosione o malfunzionamenti del prodotto.
- Non collegare mai il cavo di alimentazione a una presa non dotata di messa a terra e controllare sempre che la messa a terra sia effettuata secondo quanto previsto dalle normative locali vigenti.

Non installare l'apparecchio vicino ad una fonte di calore o materiale infiammabile.

Non installare l'apparecchio in un locale soggetto a umidità, fumi d'olio o polvere, luce solare diretta o acqua (pioggia).

Non installare l'apparecchio in un luogo esposto a basse temperature.

- Il gelo potrebbe provocare la rottura delle tubature.

Non installare l'apparecchio in un luogo esposto a perdite di gas.

- La mancata osservanza di questa precauzione può causare scariche elettriche o incendio.

Non utilizzare trasformatori elettrici.

- La mancata osservanza di questa precauzione può causare scariche elettriche o incendio.

Non usare prese di corrente o cavi di alimentazione danneggiati o prese di corrente allentate.

- La mancata osservanza di questa precauzione può causare scariche elettriche o incendio.

Non tirare o piegare eccessivamente il cavo di alimentazione.

Non torcere o annodare il cavo di alimentazione.

Non agganciare il cavo elettrico a oggetti metallici, non collocarvi sopra oggetti pesanti, non far correre il cavo tra oggetti, né spingere il cavo dietro l'apparecchio.

- La mancata osservanza di questa precauzione può causare scariche elettriche o incendio.



Non estrarre la spina dalla presa di corrente tirando il cavo.

- Scollegare la presa di corrente afferrando il cavo per la spina.
- Il mancato rispetto di questa precauzione può causare scariche elettriche o un incendio.

Questo apparecchio deve essere posizionato in modo che la spina elettrica, i rubinetti di mandata dell'acqua ed i tubi di scarico siano facilmente accessibili.

A seguito di una riparazione da parte di un centro non autorizzato, una riparazione in autonomia o non professionale del prodotto, Samsung non potrà essere ritenuta responsabile per eventuali danni al prodotto, lesioni o altre problematiche legate alla sicurezza causate da un tentativo di riparazione che non segua scrupolosamente le istruzioni di riparazione e manutenzione previste. Eventuali danni al prodotto causati da un tentativo di riparazione effettuato da personale non certificato da Samsung non saranno coperti da garanzia.

Precauzioni durante l'installazione

ATTENZIONE

Posizionare l'apparecchio in modo che la spina elettrica sia facilmente accessibile.

- Il mancato rispetto di questa precauzione può causare scariche elettriche o un incendio per una eventuale perdita di corrente.

Installare l'apparecchio su una superficie livellata e stabile in grado di sopportarne il peso.

- Il mancato rispetto di questa indicazione può comportare vibrazioni, movimenti, rumorosità o problemi anomali con l'apparecchio.

Avvertenze per usi critici

AVVERTENZA

Se il prodotto è inondato, chiedere i rubinetti dell'acqua, disattivare l'alimentazione e contattare immediatamente il più vicino centro di assistenza autorizzato.

- Non toccare la spina elettrica con le mani bagnate.
- Il mancato rispetto di questa precauzione può causare scariche elettriche.

Se l'apparecchio genera un rumore anomalo, odore di bruciato o fumo, scollegare immediatamente la spina di alimentazione e rivolgersi al più vicino Centro di assistenza autorizzato.

- Il mancato rispetto di questa precauzione può causare scariche elettriche o un incendio.

In caso di perdita di gas (per es. propano, GPL, ecc), ventilare immediatamente il locale senza toccare la spina elettrica. Non toccare l'apparecchio né il cavo di alimentazione.

- Non utilizzare ventole elettriche.
- Una scintilla potrebbe causare esplosione o incendio.

Rimuovere la leva dello sportello della lavatrice prima di smaltire l'apparecchio.

- Se intrappolato al suo interno, un bambino potrebbe soffocare e morire.

Prima di utilizzare il prodotto, rimuovere gli imballaggi (polistirene) fissati sul fondo.

Non effettuare il lavaggio di indumenti sporchi di benzina, cherosene, gasolio, diluenti o altre sostanze infiammabili o esplosive.

- Il mancato rispetto di questa precauzione può causare un incendio o una esplosione.

Non aprire la lavatrice con forza durante il funzionamento (lavaggio ad alta temperatura/asciugatura/centrifuga).

- La fuoriuscita di acqua bollente potrebbe provocare ustioni o bagnare il pavimento provocando possibili cadute. Ciò potrebbe provocare lesioni.
- L'apertura forzata dello sportello può comportare un danno all'apparecchio o lesioni alle persone.

Non toccare la spina elettrica con le mani bagnate.



- La mancata osservanza di questa precauzione può causare una scarica elettrica.

Non spegnere l'apparecchio estraendo il cavo di alimentazione mentre la lavatrice è in funzione.

- Il ricollegamento della spina del cavo di alimentazione nella presa di corrente può generare scariche elettriche e innescare scintille o un principio di incendio.

Non permettere ai bambini di arrampicarsi sopra o penetrare all'interno della lavatrice.

- La mancata osservanza di questa precauzione può causare scariche elettriche, ustioni o lesioni.

Non inserire le mani o oggetti metallici al di sotto della lavatrice durante il funzionamento.

- Ciò potrebbe provocare lesioni.

Non scollegare mai la lavatrice tirando il cavo per estrarre la spina dalla presa. Afferrare sempre la spina e tirarla verso di sé per estrarla dalla presa.

- Un cavo danneggiato può causare un cortocircuito, un incendio o una scarica elettrica.

Non tentare di riparare, smontare o modificare l'apparecchio autonomamente.

- Non utilizzare fusibili (quali cavi di rame, acciaio, ecc) diversi dai fusibili standard.
- Se l'apparecchio deve essere riparato o reinstallato, rivolgersi al più vicino centro di assistenza autorizzata.
- La mancata osservanza di queste indicazioni può portare alla formazione di scariche elettriche, principi di incendio o problemi con l'apparecchio o lesioni personali.

Se il tubo di mandata dell'acqua si allentasse e riempisse l'apparecchio, scollegare il cavo di alimentazione.

- Il mancato rispetto di questa precauzione può causare scariche elettriche o un incendio.

Scollegare la spina dalla presa di corrente in caso di prolungato inutilizzo dell'apparecchio o durante un temporale con fulmini.

- Il mancato rispetto di questa precauzione può causare scariche elettriche o un incendio.

Qualora sostanze estranee penetrassero nell'apparecchio, scollegare la spina dalla presa di corrente e contattare il più vicino Centro di assistenza Samsung.

- La mancata osservanza di questa precauzione può causare scariche elettriche o incendio.

Non lasciare che bambini o animali domestici giochino dentro o sopra il prodotto. Lo sportello della lavastoviglie non si apre facilmente dall'interno e bambini e animali potrebbero subire gravi lesioni se intrappolati all'interno dell'apparecchio.

Attenzioni d'uso

ATTENZIONE

Se la lavatrice è contaminata da una sostanza estranea come detersivo, sporco, residui di cibo o altro, scollegare la spina dalla presa e pulire l'apparecchio utilizzando un panno morbido inumidito.

- In caso contrario, l'apparecchio potrebbe scolorirsi, deformarsi, danneggiarsi o arrugginirsi.

Il vetro anteriore potrebbe rompersi a seguito di un forte impatto. Prestare attenzione nell'uso della lavatrice.

- In caso di rottura il vetro potrebbe provocare lesioni.

Dopo un periodo di prolungato inutilizzo, una sospensione dell'erogazione, un guasto o in caso di ricollegamento del tubo di mandata dell'acqua, aprire il rubinetto dell'acqua lentamente.

- La pressione dell'aria nel tubo di carico o nelle tubazioni potrebbe danneggiare alcune parti del prodotto o provocare perdite d'acqua.

In caso di perdite d'acqua, controllare eventuali segni di fuoriuscita.

- Se per un guasto allo scarico la lavatrice si allaga durante l'uso, ciò può comportare scariche elettriche o un incendio.

Inserire il bucato completamente nella lavatrice in modo che non resti impigliato nello sportello.

- Qualora resti impigliato nello sportello, il bucato potrebbe danneggiarsi o danneggiare la lavatrice o provocare perdite d'acqua.

Chiudere il rubinetto di carico dell'acqua in caso di inutilizzo della lavatrice.



- Assicurarsi che le viti del connettore del tubo di carico siano correttamente serrate.

Assicurarsi che la guarnizione di gomma non sia contaminata da sostanze estranee (es. detriti, fili, capelli, ecc.).

- Qualora sostanze estranee restino impigliati nello sportello e gli impediscano di chiudersi correttamente, potrebbero verificarsi perdite d'acqua.

Aprire il rubinetto di mandata dell'acqua e verificare la perfetta tenuta del connettore della tubazione prima di utilizzare il prodotto.

- Qualora le viti del connettore del rubinetto di carico dell'acqua siano allentate, ciò potrebbe provocare perdite d'acqua. Il prodotto acquistato è progettato esclusivamente per usi domestici.

L'uso del prodotto per scopi commerciali viene considerato un uso improprio. In questo caso, il prodotto non è coperto dalla garanzia standard fornita da Samsung e ad essa non potrà essere attribuita a Samsung alcuna responsabilità per eventuali malfunzionamenti o danni derivanti da tale uso improprio.

Non salire sul prodotto né appoggiarvi sopra oggetti (biancheria, candele e sigarette accese, piatti, sostanze chimiche, oggetti metallici, ecc.).

- Ciò può provocare scariche elettriche, un incendio, problemi al prodotto o lesioni personali.

Non spruzzare sostanze volatili come per esempio insetticidi sulla superficie dell'apparecchio.

- Oltre ad essere dannosi per l'uomo, ciò può causare una scarica elettrica, incendi o malfunzionamenti del prodotto.

Non posizionare vicino alla lavatrice oggetti che generano campi elettromagnetici.

- Ciò potrà comportare lesioni dovute ad eventuali malfunzionamenti.

L'acqua drenata durante un ciclo di lavaggio ad alta temperatura o di asciugatura è bollente. Non toccare il tubo dell'acqua.

- La mancata osservanza di questa precauzione può causare ustioni o lesioni.

Il tempo di scarico può variare in base alla temperatura dell'acqua. Se la temperatura dell'acqua è troppo elevata, lo scarico inizierà solo dopo il raffreddamento dell'acqua.

Non lavare, centrifugare o asciugare sedute impermeabili, tappetini o indumenti a meno che tali oggetti non riportino le istruzioni di lavaggio.

(*): Coperte di lana, impermeabili, indumenti da pesca, pantaloni da sci, sacchi a pelo, copri pannolini, tute e teli copri biciclette, motociclette e auto, ecc.

- Non lavare tappeti spessi e rigidi anche se riportanti l'etichetta di lavaggio in lavatrice. Ciò può portare a lesioni o danni alla lavatrice, le pareti, il pavimento o agli indumenti causate da vibrazioni anomale.
- Non lavare tappeti o tappetini con il fondo gommato. Il fondo in gomma può staccarsi ed incollarsi sull'interno del cestello, provocando malfunzionamenti come assenza di scarico.

Non azionare la lavatrice senza che il cassetto del detersivo sia montato.

- Ciò può portare a scariche elettriche o lesioni provocate da perdite d'acqua.

Non toccare l'interno del cestello durante o subito dopo un ciclo di asciugatura poiché è bollente.

- Ciò potrebbe provocare bruciature.

Lo sportello diventa bollente durante il lavaggio e l'asciugatura. Pertanto si consiglia di non toccare il vetro anteriore.

Inoltre non permettere ai bambini di giocare vicino alla lavatrice o di toccare il vetro dello sportello.

- Ciò potrebbe provocare bruciature.

Non inserire le mani nel cassetto del detersivo.

- Ciò può provocare lesioni poiché le mani potrebbero restare intrappolate dal dispositivo di carico del detersivo.

Rimuovere la guida del detersivo liquido (solo i modelli che ne sono dotati) in caso di uso di detersivo in polvere.

- In caso contrario, potrebbero verificarsi delle perdite nella parte anteriore del comparto del detersivo.

Non inserire oggetti (come scarpe, scarti alimentari, animali) diversi dagli indumenti all'interno della lavatrice.

- Ciò potrà danneggiare la lavatrice o provocare lesioni ed anche la morte degli animali domestici a causa delle elevate vibrazioni.

Non premere i pulsanti usando oggetti appuntiti quali spille, coltelli, unghie, ecc.

- La mancata osservanza di questa precauzione può causare scariche elettriche o lesioni.



Non lavare indumenti sporchi di olio, creme o lozioni specifiche per la cura della pelle o usate in cliniche di bellezza.

- Ciò potrà deformare la guarnizione in gomma provocando conseguenti perdite d'acqua.

Non lasciare a lungo oggetti metallici quali spille, spille per capelli o candeggina nel cestello.

- Ciò potrebbe provocare la formazioni di ruggine nel cestello.
- Qualora si noti la formazione iniziale della ruggine sulla superficie del cestello, applicare un detergente neutro sulla superficie ed usare una spugna per pulire. Non usare mai una spazzola metallica.

Non usare detersivi in polvere direttamente e non lavare, sciacquare o centrifugare indumenti sporchi di detersivi.

- Ciò può innescare una combustione o accensione spontanea a causa del calore generato dall'ossidazione dell'olio.

Non utilizzare acqua proveniente da dispositivi di raffreddamento/riscaldamento.

- La mancata osservanza di questa indicazione può causare problemi durante l'uso della lavatrice.

Non utilizzare detergente naturale per le mani nella lavatrice.

- Qualora si indurisca e si accumuli all'interno della lavatrice, potrebbe causare problemi all'apparecchio, scolorirlo, arrugginirlo o generare cattivi odori.

Inserire calze ed indumenti intimi in una retina e lavarli insieme al resto del bucato.

Non lavare oggetti voluminosi come le lenzuola all'interno di una retina.

- La mancata osservanza di questa precauzione può comportare la generazione di vibrazioni anomale.

Non utilizzare detersivi induriti.

- Qualora si accumulino all'interno della lavatrice, potranno provocare perdite d'acqua.

Assicurarsi che le tasche degli indumenti da lavare siano vuote.

- Gli oggetti duri, spigolosi come monete, spille, chiodi o pietre possono seriamente danneggiare l'apparecchio.

Non lavare indumenti con grandi bottoni, cerniere o altri oggetti metallici pesanti.

Separare i capi da lavare per colore e impostare il ciclo di lavaggio, temperatura dell'acqua e funzione aggiuntive.

- Ciò potrà scolorire o danneggiare i tessuti.

Prestare attenzione che i bambini non infilino le dita nello sportello durante la chiusura.

- Il mancato rispetto di questa precauzione può portare a lesioni.

Al fine di prevenire odori e muffe, lasciare lo sportello aperto al termine di un lavaggio per consentire l'asciugatura del cestello.

Al fine di prevenire la formazione di calcare, lasciare il cassetto del detersivo aperto al termine di un ciclo di lavaggio per lasciarlo asciugare.



Avvertenze per lavaggi delicati

AVVERTENZA

Non pulire l'apparecchio spruzzandovi sopra acqua.

Non usare soluzioni per la pulizia a base di acidi forti.

Non usare benzene, diluente o alcol per pulire l'apparecchio.

- Il mancato rispetto di questa precauzione può causare scolorimento, deformazione, danni, scariche elettriche o un incendio.

Prima della pulizia o della manutenzione, scollegare la spina dalla presa di corrente.

- Il mancato rispetto di questa precauzione può causare scariche elettriche o un incendio.

Informazioni sul simbolo WEEE (RAEE)



Corretto smaltimento del prodotto (rifiuti elettrici ed elettronici)

(Applicabile nei Paesi con sistemi di raccolta differenziata)

Il simbolo riportato sul prodotto, sugli accessori o sulla documentazione (un contenitore della spazzatura con ruote barrato da una croce con una banda nera sotto) indica che il prodotto e i relativi accessori elettronici (quali caricabatterie, cuffia e cavo USB) non devono essere smaltiti come rifiuti urbani misti al termine del ciclo di vita ma devono essere raccolti separatamente in modo da permetterne il riutilizzo, il riciclaggio e altre forme di recupero in conformità alla normativa vigente. I rifiuti derivanti da apparecchiature elettriche ed elettroniche possono, infatti, contenere sostanze dannose e pericolose che, se non correttamente gestite, costituiscono un pericolo per l'ambiente e la salute umana.

L'utente ha, quindi, un ruolo attivo nel ciclo di recupero e riciclaggio dei rifiuti di apparecchiature elettriche ed elettroniche.

Al fine di evitare eventuali danni all'ambiente o alla salute causati da uno smaltimento non corretto, si invita pertanto l'utente a separare il prodotto e i suddetti accessori da altri tipi di rifiuti, conferendoli ai sistemi di ritiro e di raccolta autorizzati secondo le normative locali.

Gli utenti domestici possono consegnare gratuitamente l'apparecchiatura che desiderano smaltire al rivenditore, al momento dell'acquisto di una nuova apparecchiatura di tipo equivalente. Presso i rivenditori di prodotti elettronici con superficie di vendita di almeno 400 m² è inoltre possibile consegnare gratuitamente, senza obbligo di acquisto, i prodotti elettronici da smaltire con dimensioni inferiori a 25 cm.

Gli utenti professionali (imprese e professionisti) sono invitati a contattare il proprio fornitore e verificare i termini e le condizioni del contratto di acquisto. Questo prodotto e i relativi accessori elettronici non devono essere smaltiti unitamente ad altri rifiuti commerciali.

Per ulteriori informazioni sull'impegno ambientale di Samsung e sugli obblighi normativi specifici dei singoli prodotti es. REACH, WEEE o Batteries, visitare la pagina sulla sostenibilità disponibile nel sito www.samsung.com

Smaltimento del prodotto in Francia



FR

Cet appareil
et ses accessoires
se recyclent

REPRISE
À LA LIVRAISON



À DÉPOSER
EN MAGASIN



À DÉPOSER
EN DÉCHÈTERIE



Points de collecte sur www.quefairedemesdechets.fr
Privilégiez la réparation ou le don de votre appareil !

FR

ÉLÉMENTS
D'EMBALLAGE
+ LIVRET
+ FEUILLE



Séparez les éléments avant de trier





Dichiarazione di conformità

Con la presente, Samsung dichiara che questo dispositivo radio è conforme alla Direttiva UE 2014/53/UE e con altre disposizioni pertinenti nel Regno Unito. Il testo completo della Dichiarazione di conformità UE e la Dichiarazione di conformità UK è disponibile al seguente indirizzo internet: La Dichiarazione di conformità ufficiale è reperibile all'indirizzo <http://www.samsung.com>, accedendo alla pagina Supporto > Home Page del Supporto e digitando il nome del modello.



Potenza trasmettitore Wi-Fi: 20 dBm a 2,412 GHz – 2,472 GHz

Attivazione Wi-Fi (solo per modelli con connessione di rete)

L'attivazione del Wi-Fi consuma maggiore elettricità. In un ambiente dove il Wi-Fi viene frequentemente attivato, l'effettivo consumo energetico può risultare maggiore rispetto ai valori riportati nella sezione del foglio delle specifiche.

1. Tenere premuto  per accendere la lavatrice.
2. Tenere premuto 
 - 2-1. La lavatrice entra in modalità AP e si collega al proprio smartphone.
 - 2-2. Premere  per autenticare la lavatrice.
 - 2-3. Una volta terminato il processo di autentica, la lavatrice si collega alla app.

NOTA

Tenere premuto  per 3 secondi per accedere al menu **Funzioni di sistema**, ruotare la manopola di navigazione per selezionare il Wi-Fi, quindi premere  per disattivarlo.





Installazione

Seguire queste istruzioni con cura per garantire una corretta installazione della lavatrice e prevenire eventuali incidenti durante l'uso.

Requisiti di installazione

Alimentazione e messa a terra

Usare un interruttore di corrente separato solo per la lavatrice.

Per garantire una corretta messa a terra, la lavatrice viene fornita con cavo di alimentazione dotato di spina a tre poli da collegare a una presa di corrente correttamente installata e collegata a terra.

In caso di dubbi sulla messa a terra, rivolgersi ad un elettricista qualificato o ad un tecnico dell'assistenza.

Non modificare la spina elettrica fornita in dotazione. Se ancora non entra nella presa, rivolgersi a un elettricista qualificato per sostituire la presa.

AVVERTENZA

- NON utilizzare prolunghe.
- Usare solo il cavo di alimentazione in dotazione.
- NON collegare il cavo di messa a terra a tubazioni in plastica, tubazioni del gas o tubazioni dell'acqua calda.
- Messe a terra eseguite in modo non corretto possono provocare scariche elettriche.

Erogazione dell'acqua

Una corretta pressione dell'acqua di esercizio per questo apparecchio è compresa tra i 50 kPa ed i 1000 kPa. Una pressione dell'acqua inferiore a 50 kPa può impedire la corretta chiusura della valvola dell'acqua, oppure può prolungare il tempo necessario per il riempimento del cestello della lavatrice provocandone lo spegnimento. I rubinetti dell'acqua devono distare al massimo 120 cm dal retro della lavatrice in modo che i tubi di mandata in dotazione possano arrivare fino alla lavatrice.

Per ridurre il rischio di perdite:

- Verificare che i rubinetti di carico dell'acqua siano facilmente accessibili.
- Chiudere sempre i rubinetti di carico dell'acqua quando non si usa la lavatrice.
- Controllare regolarmente la presenza di eventuali perdite dalle guarnizioni del tubo di carico dell'acqua.

ATTENZIONE

Prima di usare per la prima volta la lavatrice, verificare i collegamenti ai rubinetti di carico e alla valvola dell'acqua alla ricerca di eventuali perdite.

Scarico

Samsung consiglia una tubazione verticale con una altezza di 60-90 cm. Il tubo di scarico deve essere collegato attraverso la fascetta alla tubazione e la stessa deve coprire completamente il tubo di scarico.





Pavimentazione

Per ottenere le massime prestazioni, la lavatrice deve essere installata su una superficie solida. I pavimenti in legno potrebbero necessitare di un rinforzo al fine di ridurre al minimo le vibrazioni e/o lo sbilanciamento dei carichi. La moquette o le superfici morbide non sopportano efficacemente le vibrazioni e possono provocare spostamenti lievi della lavatrice durante la centrifuga.

ATTENZIONE

NON installare la lavatrice su una piattaforma o una struttura non sufficientemente stabile.

Temperatura dell'acqua

Non installare la lavatrice in aree soggette a congelamento poiché all'interno della lavatrice permane sempre una piccola quantità d'acqua all'interno delle valvole, pompe e tubi. Eventuale acqua congelata residua potrebbe provocare rotture delle cinghie, della pompa ed altri componenti della lavatrice.

Installazione all'interno di nicchie o mobili

Spazio minimo per un funzionamento regolare:

- Lati: 25 mm, Sopra: 25 mm, Retro: 50 mm, Davanti: 550 mm

Se nella stessa posizione vengono installate sia la lavatrice sia l'asciugatrice, la parte anteriore della nicchia o dell'armadio deve prevedere uno spazio libero di ventilazione di almeno 550 mm. Per la sola lavatrice non è necessaria un'apertura di ventilazione.

Passaggi di installazione

PASSAGGIO 1 Scegliere la posizione di installazione

Requisiti della posizione:

- La superficie di appoggio deve essere solida, piana e priva di moquette o tappeti in grado di ostruire la ventilazione
- Lontano dalla luce solare diretta
- Lo spazio deve essere sufficiente per consentire la ventilazione e il cablaggio
- La temperatura ambiente deve essere sempre superiore al punto di congelamento (0 °C)
- Non deve essere esposta a fonti di calore

NOTA

- Al fine di prevenire eccessive vibrazioni durante il funzionamento, valutarne la stabilità prima di ogni altra operazione.
- Posizionare la lavatrice su una superficie compatta e livellata.
- Non installare la lavatrice su superfici morbide o moquette.
- Nel caso di posizionamento della lavatrice su un pavimento di legno, posizionare un pannello di legno impermeabile (spessore min. 1,18 in. / 30 mm). Inoltre, consigliamo di posizionare la lavatrice sull'angolo del pannello di legno.



PASSAGGIO 2 Rimuovere i bulloni di trasporto

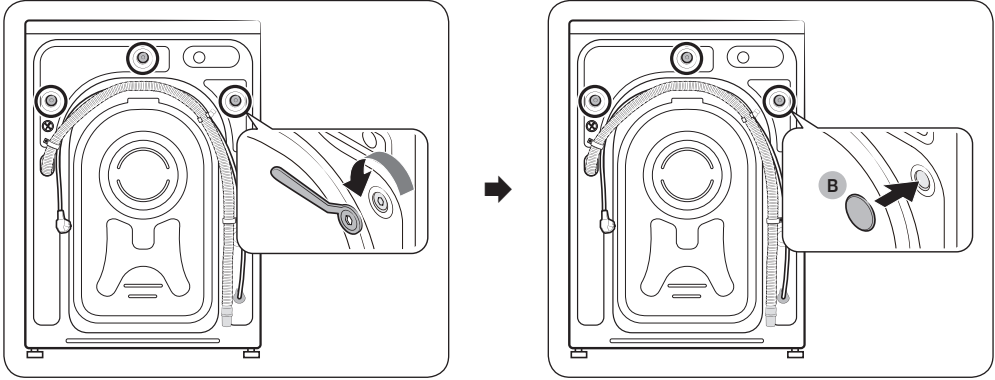

1. Disimballare il prodotto e rimuovere tutti i bulloni di trasporto.
2. Inserire i copri fori (B) sui fori (contrassegnati da un cerchio nell'immagine).

NOTA

Il numero dei bulloni di trasporto in dotazione può variare in base al modello.

AVVERTENZA

- Al fine di evitare lesioni alle persone, coprire i fori con i coprifori una volta rimossi i bulloni. Non spostare la lavatrice senza i bulloni di trasporto. Prima di spostare la lavatrice in una posizione diversa, inserire i bulloni di trasporto. Conservare i bulloni di trasporto per successivi usi.
- I materiali da imballaggio possono rappresentare un pericolo per i bambini. Conservare tutti i materiali da imballaggio (sacchetti di plastica, polistirene, ecc.) lontano dalla portata dei bambini.

PASSAGGIO 3 Regolazione dei piedini di appoggio

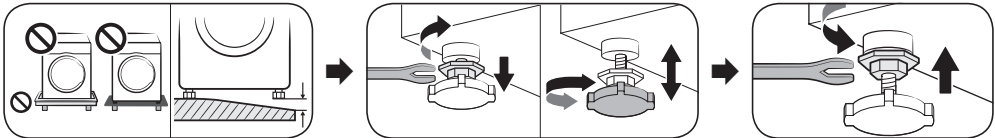

Regolare il piedino di livellamento per livellare la lavatrice. Una volta livellata la lavatrice, serrare i bulloni con una chiave inglese.

ATTENZIONE

Assicurarsi che il piedino di livellamento sia ben posizionato sulla superficie del pavimento onde evitare o generare una rumorosità provocata dalle vibrazioni. Quindi, verificare che la lavatrice non si sposti durante il funzionamento. Se la lavatrice risulta stabile, serrare i bulloni.

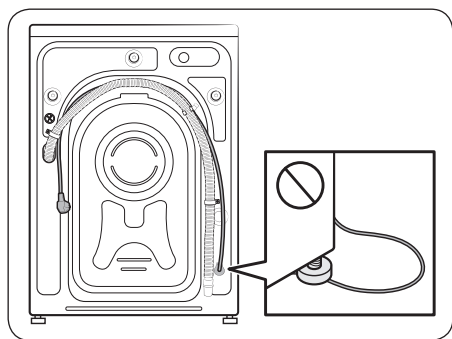

⚠ ATTENZIONE

Durante il posizionamento del prodotto verificare che il piedino di livellamento non schiacci il cavo di alimentazione.

PASSAGGIO 4 Collegamento del tubo di carico dell'acqua

📖 NOTA

Queste istruzioni sono relative ad un rubinetto dotato di filettatura. Per maggiori informazioni sul collegamento del tubo dell'acqua ad un rubinetto non filettato, consultare il sito web indicato sulla copertina di questo manuale e consultare il manuale web.

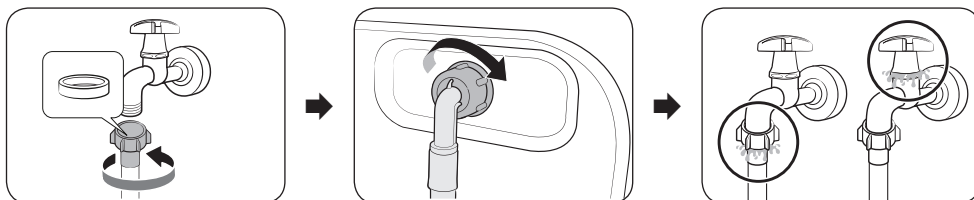

1. Collegare il tubo al rubinetto dell'acqua quindi ruotare il connettore per serrarlo.

⚠ ATTENZIONE

Prima di collegare il tubo dell'acqua, assicurarsi che sia presente una rondella di gomma nel connettore. Non usare il tubo qualora la rondella sia danneggiata o assente.

2. Collegare l'altra estremità del tubo alla valvola di carico sul retro della lavatrice e ruotarla verso destra per serrarla.
3. Aprire lentamente il rubinetto dell'acqua e verificare la presenza di eventuali perdite intorno alle aree di contatto. In caso di perdite, ripetere i passaggi 1 e 2 descritti sopra.

⚠ AVVERTENZA

Qualora si riscontri una perdita, interrompere l'uso della lavatrice e scollegarla dalla presa di corrente. In caso di una perdita dalla tubazione, contattare un Centro di assistenza autorizzato Samsung o un idraulico autorizzato in caso di perdita dal rubinetto. In caso contrario, esiste il pericolo di scosse elettriche.

⚠ ATTENZIONE

Non tendere eccessivamente il tubo dell'acqua. Se il tubo è troppo corto, sostituirlo con un tubo ad alta pressione di maggiore lunghezza.





PASSAGGIO 5 Posizionamento del tubo di scarico

Il tubo di scarico può essere posizionato in tre modi diversi:

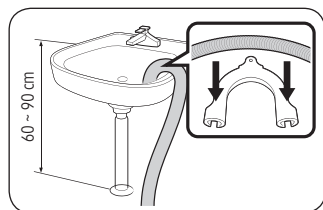

Sopra il bordo di un lavandino

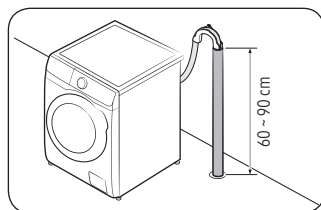

In un tubo di scarico

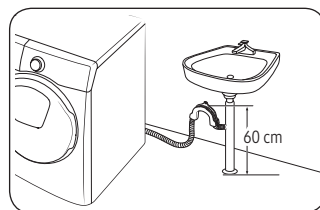

In una derivazione dello scarico del lavandino

ATTENZIONE

Rimuovere il coperchio sul braccio del tubo di scarico prima di collegarvi il tubo di scarico.

PASSAGGIO 6 Accensione

Collegare il cavo di alimentazione ad una presa di corrente protetta da fusibile o interruttore termostatico. Quindi tenere premuto  per 3 secondi per accendere la lavatrice.

NOTA

- Prima di effettuare un bucato per la prima volta, è necessario completare un ciclo di lavaggio completo senza alcun indumento nel cestello.
- Se il display non risponde per controllare gli ingressi. Rimuovere l'adesivo.





Eseguire la calibrazione

- L'impostazione iniziale comprende il processo di calibrazione che viene dopo la selezione della lingua. Prima di usare la lavatrice è necessario eseguire la calibrazione.
- Vuotare il cestello e premere **▷||** per avviare la calibrazione.
- Una volta terminata la calibrazione, la lavatrice si spegne e riaccende automaticamente.
- Per eseguire nuovamente la calibrazione, tenere premuto **⏏** per accedere alla funzione di sistema e selezionare Calibrazione.

Dispenser automatico

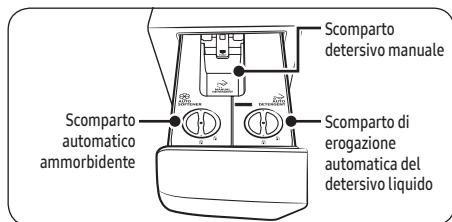

⚠ ATTENZIONE

- Accertarsi di vuotare la vaschetta del detersivo prima di spostare la lavatrice.
- Non versare il detersivo nella vaschetta senza avere inserito precedentemente gli scomparti del detersivo e dell'ammorbidente.
- La lavatrice si ferma in caso venga aperta la vaschetta del detersivo durante l'erogazione dell'acqua.

📖 NOTA

- Il messaggio "Il dispenser è aperto" viene visualizzato se la vaschetta del detersivo non è correttamente chiusa. Chiudere la vaschetta del detersivo prima di avviare la lavatrice.
- Se sul display viene visualizzato il messaggio "Aggiungi detersivo", "Aggiungi ammorbidente", o "Aggiungi detersivo", riempire gli scomparti corrispondenti. Dopo aver aggiunto il detersivo o l'ammorbidente, l'avviso di riempimento si disattiva una volta che la lavatrice completa un programma.
- Il detersivo/ammorbidente non vengono automaticamente erogati durante il programma Lana. Per erogare il detersivo/ammorbidente durante il programma Lana, è necessario impostarne manualmente i livelli.
- Potrebbe risultare difficile da aprire lo scomparto del detersivo con le sole dita. Afferrare saldamente la maniglia dello scomparto con la mano e tirare per aprirla.
- Spingere la vaschetta del detersivo fino in fondo per chiuderla. Uno scatto indicherà la corretta chiusura della vaschetta.
- Tenere lo sportello aperto in modo da ventilare bene il cestello e la vaschetta del detersivo.
- Tenere sempre chiusi la vaschetta del detersivo e il coperchio del dispenser automatico del detersivo/ammorbidente tranne durante l'inserimento del detersivo e/o ammorbidente. L'aria può penetrare all'interno e seccare il detersivo e/o l'ammorbidente.
- Il detersivo può disperdersi dalla vaschetta durante la sua rimozione dalla lavatrice. Ciò è normale.
- Verificare che gli sportelli del detersivo e dell'ammorbidente si aprano, ruotare il tappo per aprirlo e versare negli scomparti detersivo ed ammorbidente fino alla linea MAX.
- Non usare miscele di detersivo ed ammorbidente.
- Mantenere sempre lo scomparto del detersivo con il tappo chiuso.





Impostare la quantità di detersivo/ammorbidente

Seguire le istruzioni riportate per aumentare o diminuire la quantità di detersivo/ammorbidente erogati automaticamente.

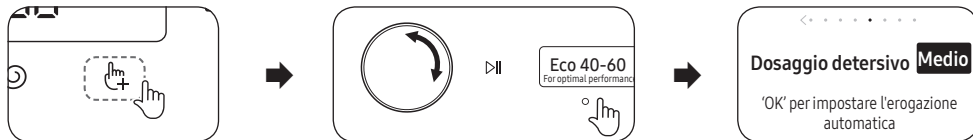

1. Premere
2. Ruotare il selettore dei programmi per impostare **Dosaggio detersivo** o **Dosaggio ammorbidente**.
 - **Dosaggio detersivo:** È possibile impostare la quantità di detersivo erogata.
 - **Dosaggio ammorbidente:** È possibile impostare la quantità di ammorbidente erogata.
3. Premere **O** per modificare l'impostazione.
 - L'impostazione predefinita è Medio.
 - È possibile selezionare impostazioni da Medio, Alto, Off, o Basso.

Impostare il livello di durezza acqua/ammorbidente

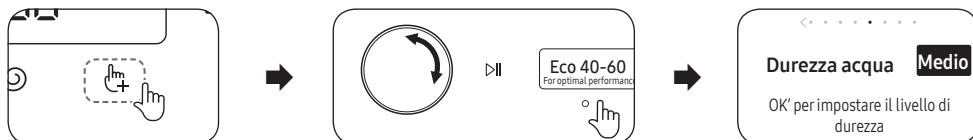

1. Tenere premuto per 3 secondi.
2. Ruotare il selettore dei programmi per impostare **Durezza acqua** o **Ammorbidente**.
3. Premere **O** per modificare l'impostazione.
 - L'impostazione predefinita per la durezza dell'acqua è Medio ed è possibile selezionare un valore di Medio, Dura, o Dolce.
 - L'impostazione predefinita per il livello di ammorbidente è 1x, ed i valori selezionabili sono 1x, 2x o 3x.

NOTA

La quantità di ammorbidente erogato diminuisce impostando un livello 2x o 3x.





Funzionamento

Per maggiori informazioni sull'uso della lavatrice, vedere la pagina informativa in dotazione (Guida all'uso della lavatrice)

NOTA

I nomi dei programmi e delle funzioni che vengono citati in questo manuale possono differire da quelli indicati nel vostro prodotto.

Elenco programmi ed opzioni

Programma

Eco 40-60	Lavaggio AI	Cotone	Rapido 15'
Ecolavaggio rapido	Intenso a freddo	Sintetici	Delicati
Asciugamani	Biancheria da letto	Camicie	Vapore Igienizzante
Lana	Outdoor	Capi sportivi	Colorati
Silenzioso	Misti	Giornata nuvolosa	Risciacquo+Centrifuga
Scarico/Centrifuga	Lavaggio+asciugatura	Asciuga cotone	Asciuga sintetici
Air Wash	Pulizia cestello+	Pulizia cestello	

• Pulizia cestello+/Pulizia cestello

Non utilizzare agenti di pulizia per la pulizia del cestello. I residui chimici nel cestello possono danneggiare gli indumenti o il cestello della lavatrice.

- Pulizia cestello+: Solo modelli WD**T9****, WD**T8****, WD**T7****, WD**T6****
- Pulizia cestello: Solo modelli WD**T5****

• Ecolavaggio rapido: Solo modelli WD**T9****, WD**T8****, WD**T7****, WD**T6****

• Misti: Solo modelli WD**T5****

• Lavaggio AI: Solo modelli WD**T9****, WD**T93****

NOTA

Il tempo di lavaggio effettivo può differire dal tempo inizialmente stimato visualizzato sul pannello di controllo durante la selezione del programma.

Funzioni aggiuntive

Premere per selezionare una delle seguenti opzioni.

Asciutto	Turbo	Prelavaggio	Intensivo
Smacchia tutto+	Dosaggio detersivo	Dosaggio ammorbidente	Miei Programmi
Fine programmata	Blocco Bambini		

• Blocco Bambini: Premere per bloccare tutti i tasti tra il tasto

• Turbo: Solo modelli WD**T7****

• Fine programmata: E' possibile impostare la lavatrice in modo da completare automaticamente il ciclo di lavaggio in un secondo momento, selezionando un ritardo compreso tra 1 e 24 ore (con incrementi di 1 ora). L'orario visualizzato indica l'orario nel quale la lavastoviglie terminerà il programma impostato.





Funzioni di sistema

Tenere premuto  per 3 secondi per accedere al menu delle funzioni di sistema per cambiare le seguenti opzioni.



Durezza acqua	Ammorbidente	AI Menu	Allarme
Calibrazione	Wi-Fi	Lingua	Reset

- **Allarme:** È possibile attivare o disattivare la melodia di completamento di un programma. Tuttavia, gli altri suoni restano attivi.
- **Smart Control:** Attivare Smart Control per abilitare il controllo dell'apparecchio.

Allarme AddWash (solo modelli che ne sono dotati)

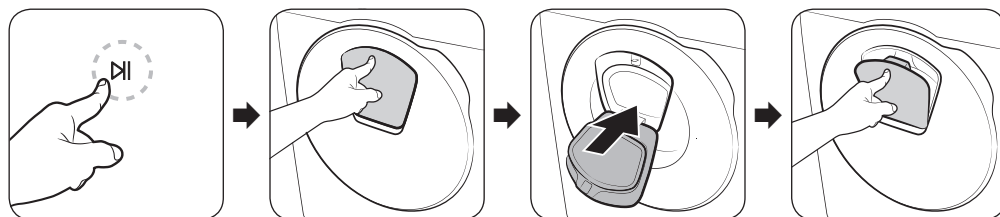
Per aggiungere indumenti dopo l'inizio del lavaggio, usare lo sportello AddWash.



1. Premere  per interrompere il ciclo di lavaggio.
2. Premere la parte superiore dello sportello the AddWash per sbloccare lo sportello. Lo sportello si sposterà leggermente verso l'interno per poi aprirsi.
3. Aprire completamente lo sportello AddWash ed inserire gli indumenti aggiuntivi nel cestello.
4. Risolvere lo sportello AddWash nella posizione originale, quindi bloccare lo sportello spingendone la parte superiore fino ad avvertire uno scatto. Premere quindi nuovamente  per riprendere il lavaggio.

Funzionamento

NOTA

L'acqua contenuta nel cestello non uscirà se lo sportello AddWash viene chiuso correttamente. Intorno allo sportello AddWash potrebbero formarsi alcune gocce di acqua, ma non usciranno dall'interno del cestello. Ciò è normale.

Lo sportello AddWash non si apre e sul display compare il messaggio "L'oblò AddWash è aperto".

Questo messaggio viene visualizzato tentando di aprire lo sportello AddWash durante il funzionamento della lavatrice. La lavatrice rileva la leggera apertura dello sportello e interrompe il funzionamento della lavatrice per motivi di sicurezza.

In tale caso, chiudere lo sportello AddWash e premere  per riprendere il lavaggio.

Quando non posso aprire lo sportello AddWash?

Non puoi aprire lo sportello AddWash:

- Quando la temperatura interna è superiore a 50 °C.
- Durante un ciclo di pulizia del cestello come **Pulizia cestello+**. Questi programmi non prevedono la presenza di indumenti all'interno del cestello.

ATTENZIONE

Non tentare di aprire lo sportello AddWash durante le operazioni di asciugatura e bollitura. Il vapore bollente potrebbe fuoriuscire.





SmartThings

Connessione Wi-Fi

Sul proprio smartphone o tablet, accedere a **Settings (Impostazioni)** ed attivare la connessione wireless e selezionare un AP (Access Point).

- Questo apparecchio supporta i protocolli Wi-Fi 2,4 GHz.

Scarica

Nel app market (Google Play Store, Apple App Store, Samsung Galaxy Apps), cercare la app Samsung SmartThings cercando il termine "SmartThings". Scaricare e installare la app sul proprio dispositivo mobile.

NOTA

La app è soggetta a modifiche senza preavviso ai fini di migliorarne le prestazioni.

Accesso

È necessario effettuare prima l'accesso a SmartThings con il proprio account Samsung. Per creare un nuovo account Samsung, seguire le istruzioni indicate nella app. Non è necessaria una app separata per creare il proprio account.

NOTA

Se si dispone di un account Samsung, effettuare l'accesso. Un utente registrato di uno smartphone o tablet Samsung effettua il login in automatico.

Per registrare il proprio dispositivo in SmartThings

1. Assicurarsi che il proprio smartphone o tablet sia connesso ad una rete wireless. in caso contrario, accedere a **Settings (Impostazioni)** ed attivare la connessione wireless e selezionare un AP (Access Point).
2. Avviare **SmartThings** sul proprio smartphone o tablet.
3. Alla comparsa di un messaggio "A new device is found. (Trovato nuovo dispositivo.)", selezionare **Add (Aggiungi)**.
4. Se non compare alcun messaggio, selezionare **+** e scegliere il proprio dispositivo tra l'elenco dei dispositivi disponibili. Se il proprio dispositivo non è in elenco, selezionare **Device Type (Tipo dispositivo) > Specific Device Model (Specifico modello di dispositivo)**, ed aggiungere manualmente il dispositivo in uso.
5. Registrare il proprio dispositivo nella app SmartThings come descritto di seguito.
 - a. Aggiungere il proprio dispositivo a SmartThings. Assicurarsi che il proprio dispositivo sia connesso a SmartThings.
 - b. Al termine della registrazione, il proprio dispositivo verrà visualizzato sul proprio smartphone o tablet.

Smart Control

Dopo aver collegato il dispositivo con SmartThings, si potrà controllarlo da remoto.

Una volta inserito il bucato e chiuso lo sportello. Premere **Smart Control** per controllare comodamente la lavatrice, aggiungendo un risciacquo, una centrifuga o programmi di asciugatura mediante la app SmartThings.



Manutenzione

Per avere istruzioni sulla pulizia della lavatrice, visitare il sito web indicato sulla copertina di questo manuale e controllare il manuale web.

Pulizia

Vaschetta del detersivo

1. Tenendo abbassata la leva di sgancio presente nella parte interna della vaschetta, tirarla per estrarla.
2. Aprire il coperchio e pulire l'interno degli scomparti detersivo/ammorbidente con acqua.
 - Asciugare l'acqua e chiudere i coperchi al termine della pulizia.
3. Pulire l'interno del cassetto usando una spazzola così da rimuovere eventuali residui di detersivo e di calcare.
4. Inserire nuovamente la vaschetta del detersivo prima di avviare la lavatrice.

Scarico di emergenza

Se si verifica una interruzione di corrente, scaricare l'acqua contenuta nel cestello prima di estrarre il bucato.

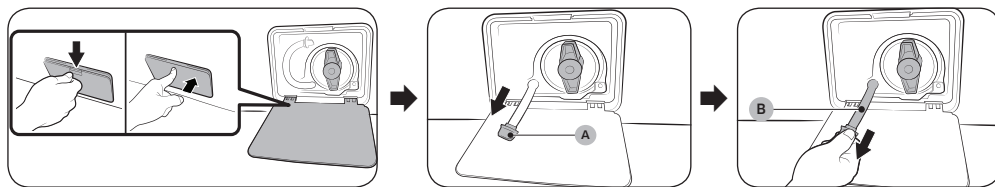

1. Spegner la lavatrice e scollegare la spina dalla presa elettrica.
2. Aprire il **coperchio del filtro**.
 - TIPO 1: Spingere il fermo del **coperchio del filtro** verso il basso per aprirlo.
 - TIPO 2: Premere delicatamente l'area superiore del **coperchio del filtro** per aprirlo.
3. Appoggiare un contenitore ampio e vuoto intorno al tappo e stendere il tubo di scarico di emergenza nel contenitore trattenendo il **tappo del tubo (A)**.
4. Aprire il tappo del tubo e lasciare defluire l'acqua attraverso il **tubo di scarico di emergenza (B)** nel contenitore.
5. Al termine, chiudere il tappo del tubo e reinserire il tubo di scarico. Quindi richiudere il copifiltro.

NOTA

Usare un contenitore ampio poiché l'acqua residua nel cestello potrebbe essere maggiore del previsto.



Filtro detriti

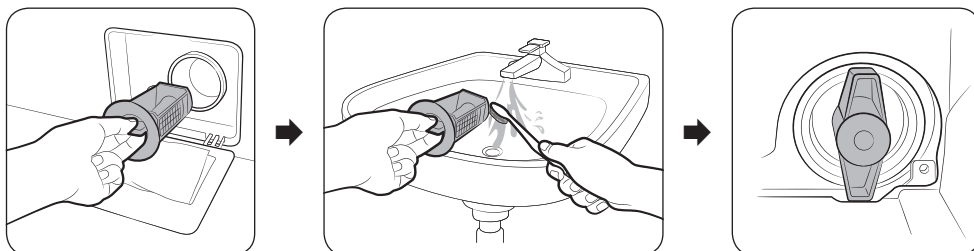

1. Spegner la lavatrice e scollegare il cavo di alimentazione.
2. Scaricare l'acqua rimanente all'interno del cestello (per maggiori dettagli, vedere la sezione **Scarico di emergenza**).
3. Aprire il **coperchio del filtro**.
4. Ruotare la manopola del filtro verso sinistra e scaricare l'acqua rimanente.
5. Pulire il filtro della pompa usando una spazzola morbida. Assicurarsi che l'elica della pompa di scarico all'interno del filtro non sia ostruita.
6. Rimontare il filtro e ruotare la manopola del filtro verso destra.

Sportello AddWash (solo modelli che ne sono dotati)

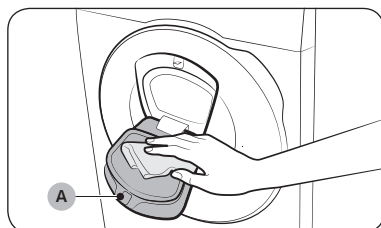

1. Aprire lo sportello AddWash.
2. Pulirlo con un panno umido.
 - Non utilizzare detersivi. In caso contrario lo sportello potrebbe scolorirsi.
 - Prestare attenzione nel pulire il raccordo in gomma ed il meccanismo di blocco (A).
 - Pulire regolarmente l'area dello sportello dalla polvere.
3. Pulire e chiudere lo sportello AddWash fino ad avvertire uno scatto.





Risoluzione dei problemi

In caso di problemi, controllare il messaggio informativo visualizzato sul display LCD e seguire le istruzioni visualizzate. Se l'errore persiste, contattare un Centro di assistenza autorizzato.

Punto di controllo

Se si verifica un problema con la lavatrice, controllare per prima cosa la tabella sottostante e provare i suggerimenti indicati.

Problema	Azione
Il prodotto non si avvia.	<ul style="list-style-type: none"> • Verificare che la lavatrice sia collegata ad una presa di corrente. • Verificare che lo sportello sia ben chiuso. • Verificare che i rubinetti dell'acqua siano aperti. • Premere ▷ per avviare il ciclo di lavaggio. • Verificare che la funzione Blocco Bambini non sia attiva. • Prima che la lavatrice inizi a caricare acqua, l'apparecchio emetterà una serie di ticchettii eseguendo il controllo della chiusura dello sportello, quindi effettuerà uno scarico rapido. • Controllare il fusibile o ripristinare l'interruttore. • Controllare la corretta alimentazione. • Rilevata una tensione bassa <ul style="list-style-type: none"> - Verificare che il cavo di alimentazione sia saldamente collegato. • Assicurarsi che non sia rimasto impigliato alcun indumento nello sportello. • Il messaggio "L'oblò AddWash è aperto" viene visualizzato in caso di apertura dello sportello AddWash senza aver premuto ▷ . Se ciò accade, fare quanto segue: • Premere lo sportello AddWash fino alla corretta chiusura. Quindi premere ▷ e riprovare. • Per aggiungere degli indumenti, aprire lo sportello AddWash ed inserire gli indumenti e chiudere completamente lo sportello AddWash. Premere ▷ per riprendere il lavaggio.
L'acqua di carico non è sufficiente o non viene erogata del tutto.	<ul style="list-style-type: none"> • Aprire completamente il rubinetto dell'acqua. • Verificare che lo sportello sia ben chiuso. • Verificare che il tubo di carico dell'acqua non sia congelato. • Verificare che il tubo di carico dell'acqua non sia piegato o ostruito. • Verificare che la pressione dell'acqua di carico sia sufficiente. • Verificare che i rubinetti dell'acqua calda e fredda siano correttamente collegati. • Pulire il filtro a retina poiché potrebbe essere ostruito.
Al termine di un programma, resta del detersivo nella vaschetta.	<ul style="list-style-type: none"> • Verificare che la lavatrice stia operando con sufficiente pressione dell'acqua. • Verificare di avere aggiunto il detersivo nel comparto centrale della vaschetta del detersivo. • Verificare che il coperchio di risciacquo sia correttamente montato. • Qualora si utilizzi detersivo granulare, assicurarsi che il selettore del detersivo sia nella posizione superiore. • Rimuovere il tappo del risciacquo e pulire la vaschetta del detersivo.





Problema	Azione
Vibrazioni eccessive o rumorosità.	<ul style="list-style-type: none"> Assicurarsi che la lavatrice sia posizionata su una superficie livellata e stabile che non sia scivolosa. Se il pavimento non è livellato, usare i piedini per regolare l'altezza della lavatrice. Rimuovere i bulloni di trasporto. Verificare che la lavatrice stia operando non a contatto con altri oggetti. Assicurarsi che il carico del lavaggio sia bilanciato. Il motore può essere rumoroso durante il normale funzionamento. Le salopette o gli indumenti con parti metalliche possono creare rumorosità durante il lavaggio. Ciò è normale. Gli oggetti metallici quali le monete possono provocare rumorosità. Al termine del lavaggio, estrarre gli oggetti dal cestello o dall'involucro del filtro. Ridistribuire il carico. Se il carico è costituito da un solo capo, ad esempio un accappatoio o un paio di jeans, il risultato finale della centrifuga potrebbe non essere soddisfacente e sul display verrà visualizzato il messaggio "Ub".
Non scarica e/o centrifuga.	<ul style="list-style-type: none"> Verificare che il tubo di scarico sia dritto per tutto il percorso fino allo scarico. In caso di una ostruzione dello scarico, chiamare l'assistenza. Verificare che il filtro detriti non sia ostruito. Chiudere lo sportello e premere ▷ . Per ragioni di sicurezza, la lavatrice non si avvia né centrifuga finché lo sportello non risulta chiuso. Verificare che il tubo di scarico non sia congelato od ostruito. Assicurarsi che il tubo di scarico sia collegato ad un sistema di scarico non ostruito. Se la lavatrice non viene alimentata con sufficiente potenza, non effettuerà temporaneamente né lo scarico né la centrifuga. Non appena la lavatrice riceve sufficiente alimentazione, ripristinerà il suo normale funzionamento. Verificare che il tubo di scarico sia posizionato correttamente, in base al tipo di collegamento effettuato. Pulire il filtro detriti poiché potrebbe essere ostruito.
Lo sportello non si apre.	<ul style="list-style-type: none"> Premere ▷ per interrompere il ciclo di lavaggio. Lo sblocco del meccanismo di chiusura potrebbe richiedere alcuni istanti. Lo sportello non si apre per 3 minuti dopo il termine del lavaggio o lo spegnimento della lavatrice. Assicurarsi che tutta l'acqua contenuta nel cestello venga scaricata. Lo sportello potrebbe non aprirsi qualora nel cestello sia rimasta dell'acqua. Scaricare il cestello ed aprire lo sportello manualmente. Assicurarsi che la spia del blocco dello sportello sia spenta. La spia del blocco dello sportello si spegne una volta scaricata completamente l'acqua dal cestello.
Residui eccessivi di detersivo.	<ul style="list-style-type: none"> Assicurarsi di usare i tipi consigliati di detersivo. Usare detersivi ad alta efficienza (HE) al fine di prevenire la formazione di grumi. Ridurre la quantità di detersivo in caso di acqua dolce, piccoli carichi di lavaggio o carichi poco sporchi. Si sconsiglia l'uso di detersivi non-HE.
Impossibile aggiungere ulteriori detersivi.	<ul style="list-style-type: none"> Assicurarsi che il detersivo rimanente e di ammorbidente non sia oltre il limite.





Problema	Azione
Si ferma.	<ul style="list-style-type: none"> • Inserire la spina in una presa di corrente funzionante. • Sostituire il fusibile o ripristinare l'interruttore. • Chiudere lo sportello e premere ► per avviare la lavatrice. Per ragioni di sicurezza, la lavatrice non si avvia né centrifuga finché lo sportello non risulta chiuso. • Prima che la lavatrice inizi a caricare acqua, l'apparecchio emetterà una serie di ticchettii eseguendo il controllo della chiusura dello sportello, quindi effettuerà uno scarico rapido. • Il programma impostato può prevedere una pausa o un periodo di ammollo. Attendere brevemente l'eventuale avvio della lavatrice. • Verificare che i filtri a retina sui rubinetti di carico dell'acqua non siano ostruiti. Pulire periodicamente i filtri a retina. • Se la lavatrice non viene alimentata con sufficiente potenza, non effettuerà temporaneamente né lo scarico né la centrifuga. Non appena la lavatrice riceve sufficiente alimentazione, ripristinerà il suo normale funzionamento.
La lavatrice si riempie con acqua a temperatura errata.	<ul style="list-style-type: none"> • Aprire completamente entrambi i rubinetti. • Verificare la corretta selezione della temperatura. • Assicurarsi che i tubi siano collegati ai rubinetti giusti. Flussare l'acqua. • Assicurarsi che il boiler sia impostato in modo da erogare acqua calda ad una temperatura di almeno 49 °C. Verificare inoltre la capacità di riscaldamento dell'acqua e la velocità di ripristino. • Scollegare i tubi e pulire il filtro a retina. Il filtro a retina potrebbe essere ostruito. • Durante il riempimento della lavatrice, la temperatura dell'acqua potrebbe cambiare dal momento che la funzione di controllo della temperatura controlla la temperatura dell'acqua in entrata. Ciò è normale. • Durante il riempimento della lavatrice, si potrà notare che nel dispenser viene erogata solo acqua calda o solo acqua fredda quando vengono selezionate temperature calde o fredde. Questa è una funzione normale della funzione di controllo automatico della temperatura poiché la lavatrice determina la temperatura dell'acqua.
Al termine del programma gli indumenti sono ancora bagnati.	<ul style="list-style-type: none"> • Usare le velocità di centrifuga Alta o Molto alta. • Usare detersivi ad alta efficienza (HE) al fine di ridurre la formazione di grumi. • Il carico è troppo piccolo. Carichi di piccole dimensioni (uno o due capi) possono sbilanciarsi e non centrifugare correttamente. • Verificare che il tubo di scarico non sia piegato od ostruito.
Si riscontrano perdite d'acqua.	<ul style="list-style-type: none"> • Verificare che lo sportello sia ben chiuso. • Assicurarsi che tutti i collegamenti dei tubi siano correttamente eseguiti. • Assicurarsi che una estremità del tubo di scarico sia correttamente inserita e fissata al sistema di scarico. • Evitare il sovraccarico della lavatrice. • Usare detersivi ad alta efficienza (HE) al fine di prevenire la formazione di grumi. • Controllare il collegamento del tubo di scarico. <ul style="list-style-type: none"> - Assicurarsi che l'estremità del tubo di scarico non sia posizionata sul pavimento. - Verificare che il tubo di scarico non sia ostruito.

Risoluzione dei problemi





Problema	Azione
Odore.	<ul style="list-style-type: none"> • Si sono accumulati eccessivi residui di detersivo nelle cavità che possono causare l'emanazione di odori sgradevoli. • Eseguire regolari programmi di risciacquo al fine di sanificare la lavatrice. • Pulire la guarnizione dello sportello (diaframma). • Asciugare l'interno della lavatrice al termine di un programma.
Non si nota l'emissione di bolle (solo nei modelli con emissione di bolle).	<ul style="list-style-type: none"> • Potrebbe non risultare possibile notare le bolle qualora il cestello sia molto pieno. • Gli indumenti molto sporchi potrebbero non generare bolle.
Posso aprire lo sportello AddWash in qualsiasi momento?	<ul style="list-style-type: none"> • Lo sportello AddWash può essere aperto solo all'accensione della spia . Tuttavia, non è possibile aprirla nei seguenti casi: <ul style="list-style-type: none"> - Quando sono in corso i processi di bollitura o asciugatura e la temperatura interna è molto elevata - Impostando la funzione Blocco Bambini per motivi di sicurezza - Quando è in esecuzione il programma di lavaggio o di asciugatura del cestello che non coinvolge ulteriori indumento.
Sul display compare un messaggio per avvisare che la vaschetta del dispenser è aperta.	<ul style="list-style-type: none"> • Verificare che la vaschetta del detersivo sia correttamente chiusa. <ul style="list-style-type: none"> - Aprire e richiudere la vaschetta del detersivo. Assicurarsi che sia correttamente chiusa.
Tempo di lavaggio maggiorato	<ul style="list-style-type: none"> • Il tempo di lavaggio effettivo può differire dal tempo inizialmente stimato visualizzato sul pannello di controllo durante la selezione del programma.

- Se l'errore persiste, contattare un Centro di assistenza autorizzato. Il numero del Centro di assistenza autorizzato è riportato sull'etichetta fissata al prodotto.
- Samsung non potrà essere ritenuta responsabile per eventuali danni al prodotto, lesioni alle persone o qualsiasi altra problematica legata alla sicurezza causata da una riparazione effettuata non in osservanza alle presenti Guide alla riparazione. Eventuali danni al prodotto causati da un tentativo di riparazione effettuato da personale non certificato da Samsung, non saranno coperti da garanzia.

ATTENZIONE

Scongelamento della lavatrice

La lavatrice potrebbe congelare se la temperatura scendesse al di sotto di 0 °C.

1. Spegnerla la lavatrice e scollegare il cavo di alimentazione.
2. Versare acqua calda sul rubinetto dell'acqua per allentare il tubo di carico dell'acqua.
3. Rimuovere il tubo dell'acqua e immergerlo in acqua calda.
4. Versare acqua calda nel cestello e lasciarvela per circa 10 minuti.
5. Ricollegare il tubo dell'acqua al rubinetto.



Specifiche

Proteggere l'ambiente

- Questa apparecchiatura è stata costruita con materiali riciclabili. Per smaltire l'apparecchiatura, osservare le normative locali relative allo smaltimento dei rifiuti. Tagliare il cavo di alimentazione, in modo che l'apparecchiatura non possa più essere collegata a una fonte di alimentazione. Rimuovere lo sportello in modo che animali e bambini non possano rimanere intrappolati all'interno dell'apparecchio.
- Non superare la quantità di detersivo indicata nelle istruzioni per l'uso fornite dal produttore del detersivo.
- Usare prodotti per smacchiare e candeggine prima di lavare solo se strettamente necessario.
- Risparmiare acqua ed elettricità effettuando carichi di bucato adeguati (la quantità ottimale dipende dal programma selezionato).

Consumo energetico in standby

Consumo elettrico	Modalità Off	0,50 W
	Modalità Standby di rete	2,00 W
	Tempo in modalità standby in rete (Wi-Fi)	10 min

Foglio specifiche

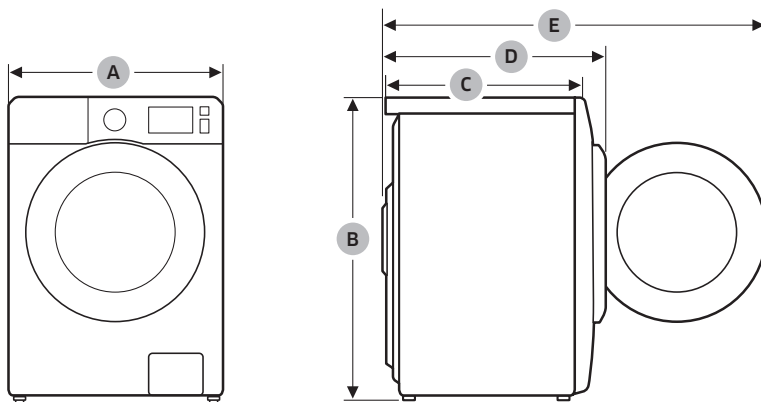

“*” L’asterisco(i) indica un modello di variante che può variare tra (0-9) o (A-Z).

Tipo		Lavatrice a carica frontale	
Nome modello		WD1*T*****	
Dimensioni	A (Larghezza)	600 mm	
	B (Altezza)	850 mm	
	C (Profondità)	600 mm	
	D	690 mm (WD**T*8****, WD**T*5****) 680 mm (WD**T*3****, WD**T*0****)	
	E	1120 mm	
Pressione dell’acqua		50-1000 kPa	
Peso netto		80 kg	
Capacità massima di carico		Lavaggio e filatura	10,5 kg
		Asciugatura	6,0 kg
Consumo elettrico	Lavaggio ed asciugatura	AC 220-240 V / 50 Hz	1900-2300 W
	Asciugatura		1600-1900 W
Giri centrifuga		1400 RPM	

Tipo		Lavatrice a carica frontale		
Nome modello		WD9*T9*****	WD9*T7*****	WD9*T6***** WD9*T5*****
Dimensioni	A (Larghezza)	600 mm	600 mm	600 mm
	B (Altezza)	850 mm	850 mm	850 mm
	C (Profondità)	600 mm	600 mm	650 mm
	D	690 mm (WD**T*8****, WD**T*5****) 680 mm (WD**T*3****, WD**T*0****)	740 mm (WD**T*8****, WD**T*5****) 730 mm (WD**T*3****, WD**T*0****)	
	E	1120 mm	1170 mm	
Pressione dell’acqua		50-1000 kPa	50-1000 kPa	50-1000 kPa
Peso netto		86 kg	68 kg	68 kg
Capacità massima di carico		Lavaggio e filatura	9,0 kg	9,0 kg
		Asciugatura	6,0 kg	6,0 kg
Consumo elettrico	Lavaggio ed asciugatura	AC 220-240 V / 50 Hz	2000-2300 W	1900-2300 W
	Asciugatura		1600-1900 W	1600-1900 W
Giri centrifuga		1400 RPM	1400 RPM	1400 RPM

* L'asterisco(i) indica un modello di variante che può variare tra (0-9) o (A-Z).

Tipo		Lavatrice a carica frontale	
Nome modello		WD8*T9***** WD8*T8*****	WD8*T7***** WD8*T6***** WD8*T5***** WD8*T4*****
Dimensioni	A (Larghezza)	600 mm	600 mm
	B (Altezza)	850 mm	850 mm
	C (Profondità)	600 mm	600 mm
	D	690 mm (WD**T*8****, WD**T*5****) 680 mm (WD**T*3****, WD**T*0****)	690 mm (WD**T*8****, WD**T*5****) 680 mm (WD**T*3****, WD**T*0****)
	E	1120 mm	1120 mm
Pressione dell'acqua		50-1000 kPa	50-1000 kPa
Peso netto		86 kg	68 kg
Capacità massima di carico		Lavaggio e filatura	8,0 kg
		Asciugatura	5,0 kg
Consumo elettrico	Lavaggio ed asciugatura	AC 220-240 V / 50 Hz	2000-2300 W
	Asciugatura		1600-1900 W
Giri centrifuga		1400 RPM	1400 RPM

“*” L'asterisco(i) indica un modello di variante che può variare tra (0-9) o (A-Z).

Tipo		Lavatrice a carica frontale	
Nome modello		WD7*T*****	
Dimensioni	A (Larghezza)	600 mm	
	B (Altezza)	850 mm	
	C (Profondità)	550 mm	
	D	630 mm (WD**T*5****) 620 mm (WD**T*3****, WD**T*0****)	
	E	1070 mm	
Pressione dell'acqua		50-1000 kPa	
Peso netto		63 kg	
Capacità massima di carico		Lavaggio e filatura	7,0 kg
		Asciugatura	4,0 kg
Consumo elettrico	Lavaggio ed asciugatura	AC 220-240 V / 50 Hz	1900-2300 W
	Asciugatura		1600-1900 W
Giri centrifuga		1400 RPM	

NOTA

Aspetto e specifiche sono soggetti a modifica senza preavviso allo scopo di migliorare costantemente la qualità del prodotto.



DC68-04198C-05

Lavadora

Modelos: WD1*T*****/WD9*T*****/WD8*T*****/WD7*T*****

- Enhorabuena por su nueva lavadora Samsung. Este manual contiene información importante para la instalación, el uso y el mantenimiento del electrodoméstico. Lea este manual detenidamente antes de usar la lavadora para garantizar que conoce cómo utilizar de manera segura y eficiente las características y funciones que le ofrece su nueva lavadora.
- Para consultar las instrucciones detalladas sobre la instalación y la limpieza de la lavadora, e información del diseño ecológico (según (EU)2019/2023), visite la página web de Samsung (<http://www.samsung.com>), vaya a Soporte > Página de inicio de Soporte e introduzca el nombre del modelo. También puede descargar e instalar la aplicación SmartThings en su dispositivo móvil y luego abrir **HomeCare Wizard** en SmartThings para conocer consejos y pautas.
- Para comprobar el nombre del modelo del producto, consulte la etiqueta que acompaña al producto.

Piezas incluidas

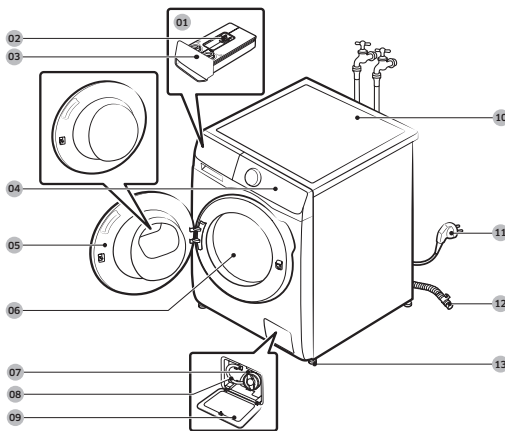

- 01 Dosificador automático
- 02 Palanca de desbloqueo
- 03 Cubeta para detergente
- 04 Panel de control
- 05 Puerta
- 06 Tambor
- 07 Filtro para residuos
- 08 Tubo de desagüe de emergencia
- 09 Tapa del filtro
- 10 Encimera
- 11 Enchufe
- 12 Manguera de desagüe
- 13 Patas niveladoras



Llave



Tapones de los tornillos



Guía de la manguera



Manguera de agua fría



Manguera de agua caliente

Accesorios (no suministrados)

- Kit de apilamiento: SK-DH
 - Se requiere un kit de apilamiento para apilar una secadora en una lavadora.

NOTA

- Llave: Para retirar los tornillos de transporte y nivelar la lavadora.
- Tapones de los tornillos: Para cubrir los agujeros tras retirar los tornillos de transporte. El número de tapones de tornillos que se facilita (de 3 a 6) depende del modelo.
- Guía de la manguera: Para colgar la manguera de desagüe en el tubo de desagüe o en el lavabo.
- Manguera de agua fría/caliente: Para suministrar agua a la lavadora. (La manguera de agua caliente es solo para los modelos aplicables.)



Información de seguridad

Símbolos importantes de seguridad

Significado de los iconos y símbolos utilizados en este manual del usuario:

 **ADVERTENCIA**

Prácticas poco seguras o arriesgadas que pueden causar lesiones personales graves, la muerte o daños materiales.

 **PRECAUCIÓN**

Prácticas poco seguras o arriesgadas que pueden causar lesiones personales o daños materiales.

 **NOTA**

Indica la existencia de un riesgo de lesiones personales o daños materiales.

 **Lea las instrucciones**

Estos símbolos de advertencia tienen la función de evitar que usted y otras personas se lesionen. Sígalos atentamente.

Después de leer este manual, guárdelo en un lugar seguro para consultas futuras.

Lea todas las instrucciones antes de utilizar el electrodoméstico.

Como en todo aparato que usa electricidad y tiene piezas móviles, existen peligros potenciales. Para manejar este aparato con seguridad debe familiarizarse con el funcionamiento y tener cuidado cuando lo utilice.

Precauciones importantes de seguridad

 **ADVERTENCIA**

Para reducir el riesgo de incendio, descarga eléctrica o lesiones personales cuando utilice el aparato, siga las instrucciones básicas de seguridad, incluidas las siguientes:

1. Este electrodoméstico no está pensado para que lo usen personas (incluidos los niños) con las capacidades físicas, sensoriales o mentales reducidas, o faltas de conocimiento y experiencia, sin la supervisión o las indicaciones de una persona responsable que garantice un uso seguro del aparato.



2. **Para uso en Europa:** Este electrodoméstico pueden utilizarlo los niños a partir de 8 años y las personas con las capacidades físicas, sensoriales o mentales disminuidas, o con falta de conocimiento y experiencia, si se les supervisa o si han recibido instrucciones sobre el uso seguro del aparato y comprenden los riesgos que implica. Los niños no deben jugar con el electrodoméstico. Los niños no deben limpiarlo ni hacer tareas de mantenimiento sin supervisión.
3. Vigile a los niños pequeños para que no jueguen con el electrodoméstico.
4. Si el cable de alimentación está dañado, lo debe reemplazar el fabricante, su agente de servicio o personal igualmente cualificado a fin de evitar riesgos de accidentes.
5. Deben utilizarse los nuevos juegos de mangueras suministrados con el aparato y las mangueras viejas nunca deben reutilizarse.
6. En electrodomésticos con aberturas de ventilación en la base, evite que queden obstruidas por una alfombra;
7. **Para uso en Europa:** Los niños menores de 3 años deben mantenerse alejados a menos que se les vigile en todo momento.
8. **PRECAUCIÓN:** Para evitar riesgos derivados de la conexión inadvertida del termofusible, este electrodoméstico no se debe suministrar con un dispositivo de conexión externo, como un temporizador, o conectado a un circuito que la empresa eléctrica pueda conectar o desconectar regularmente.
9. La secadora no se debe usar si se han empleado productos químicos para la limpieza.
10. El colector de pelusas debe limpiarse con frecuencia, si es aplicable.



11. No deje que se acumule pelusa alrededor de la secadora (no aplicable a aparatos con salida de aire al exterior del edificio).
12. Debe proporcionarse la ventilación adecuada para evitar la reentrada de gases en la habitación procedentes de electrodomésticos que consuman otros combustibles, incluidas llamas a la vista.
13. No seque en la secadora ninguna prenda sin lavar.
14. Los artículos con manchas de sustancias como aceite de cocinar, acetona, alcohol, petróleo, queroseno, quitamanchas, aguarrás, ceras y quitaceras se deben lavar en agua caliente con mayor cantidad de detergente antes de secarlos en la secadora.
15. Artículos de goma espuma (látex), gorros de ducha, tejidos impermeables, prendas acolchadas o almohadas de goma espuma no se deben secar en la secadora.
16. Los suavizantes de ropa o productos similares se deben utilizar siguiendo las especificaciones del producto.
17. La etapa final del ciclo de secado se realiza sin calor (ciclo de enfriamiento) para que la ropa permanezca a una temperatura que no represente ningún riesgo.
18. Saque todos los objetos, como mecheros y cerillas, de los bolsillos.
19. **ADVERTENCIA:** No detenga la secadora antes de finalizar el ciclo de secado a menos que todas las prendas se saquen rápidamente y se extiendan para que se disipe el calor.
20. El aire de escape no se debe descargar en un conducto que se utilice para evacuar los gases de quemadores de gas u otros combustibles.



21. Este aparato no se debe instalar detrás una puerta que se pueda bloquear, deslizante o con bisagras en el lado opuesto al de la secadora de tal manera que la puerta de la secadora no se pueda abrir completamente.
22. **ADVERTENCIA:** Este aparato no se debe conectar a la alimentación con un dispositivo de conmutación externo, como un temporizador, ni tampoco a un circuito que un servicio conecte o desconecte con regularidad.
23. Este aparato está diseñado para uso doméstico solamente y no debe utilizarse:
 - cocinas para el personal de tiendas, oficinas y otros entornos laborales
 - granjas
 - zonas de uso de los clientes en hoteles, moteles o entornos de tipo residencial
 - en establecimientos tipo casas de huéspedes
 - en zonas comunes de bloques de apartamentos o en lavanderías



Advertencias críticas sobre la instalación

ADVERTENCIA

La instalación de este electrodoméstico debe efectuarla un técnico o una empresa de servicios acreditada.

- De no hacerlo así, se puede producir una descarga eléctrica, un incendio, una explosión, problemas con el electrodoméstico o lesiones personales.

El electrodoméstico es pesado y deberá tener cuidado al levantarlo.

Enchufe el cable de alimentación con firmeza en una toma de corriente de pared que cumpla con las especificaciones eléctricas locales. Utilice esta toma solo para este aparato y no utilice un alargador.

- Compartir la toma de pared con otros aparatos mediante una regleta o un cable alargador puede provocar una descarga eléctrica o un incendio.
- Asegúrese de que el voltaje, la frecuencia y la corriente coincidan con las especificaciones del producto. De no hacerlo así, podría producirse una descarga eléctrica o un incendio.

Elimine regularmente cualquier sustancia extraña como polvo o agua de los terminales y los puntos de contacto del enchufe de alimentación con un paño seco.

- Desenchufe el cable de alimentación y límpielo con un paño seco.
- De no hacerlo así, podría producirse una descarga eléctrica o un incendio.

Enchufe el cable de alimentación en la toma de corriente de la pared de manera que el cable baje hacia el suelo.

- Si enchufa el cable de alimentación en la dirección opuesta, los cables eléctricos del interior del cable se pueden dañar y producir una descarga eléctrica o un incendio.

Mantenga los materiales del embalaje fuera del alcance de los niños ya que pueden resultar peligrosos para ellos.

- Si un niño introduce la cabeza en una bolsa, se puede asfixiar.

Si el aparato, el enchufe o el cable de alimentación están dañados, póngase en contacto con el centro de servicio técnico más cercano.

El aparato debe estar correctamente conectado a tierra.

No realice la conexión a tierra sobre una tubería de gas, una tubería de agua de plástico o una línea telefónica.

- Se podría producir una descarga eléctrica, un incendio, una explosión o problemas con el electrodoméstico.
- No enchufe el cable de alimentación a una toma de pared que no tenga una conexión a tierra adecuada y asegúrese de que cumpla las regulaciones locales y nacionales.

No instale este aparato cerca de un calentador o de materiales inflamables.

No instale este aparato en un lugar húmedo, grasiento o lleno de polvo, ni expuesto a la luz directa del sol o al agua (gotas de lluvia).

No instale este aparato en un lugar expuesto a bajas temperaturas.

- Las tuberías podrían helarse y reventar.

No instale el producto en un lugar donde puedan producirse fugas de gas.

- Se podría producir una descarga eléctrica o un incendio.

No utilice un transformador eléctrico.

- Se podría producir una descarga eléctrica o un incendio.

No utilice un enchufe ni un cable de alimentación dañados, ni una toma de pared aflojada.

- Se podría producir una descarga eléctrica o un incendio.

No tire del cable de alimentación ni lo doble excesivamente.

No retuerza ni ate el cable de alimentación.

No cuelgue el cable de alimentación de un objeto metálico, no coloque objetos pesados sobre él, no lo haga pasar entre objetos ni por detrás del aparato.

- Se podría producir una descarga eléctrica o un incendio.



No tire del cable de alimentación para desenchufarlo.

- Para desenchufar el cable sujételo por el enchufe.
- De no hacerlo así, podría producirse una descarga eléctrica o un incendio.

Este aparato debe instalarse de manera que la toma de corriente, los grifos de suministro de agua y las tuberías de desagüe sean accesibles.

Si la reparación del producto la realiza un proveedor de servicios no autorizado, o la efectúa por su cuenta o no la realiza un profesional, Samsung no asume ninguna responsabilidad por los daños ocasionados al producto, las lesiones ni cualquier otro problema de seguridad del producto fruto de cualquier intento de reparación que no siga estrictamente estas instrucciones de reparación y mantenimiento. La garantía no cubrirá los daños ocasionados al producto fruto de un intento de reparación por parte de terceros ajenos a un proveedor de servicios certificado de Samsung.

Precauciones de instalación

PRECAUCIÓN

Este electrodoméstico debe instalarse de modo que el enchufe sea accesible.

- De no hacerlo así, se podría producir una descarga eléctrica o un incendio debido a una fuga eléctrica.

Instale el electrodoméstico sobre una superficie sólida y nivelada que pueda soportar su peso.

- De lo contrario se podrían producir vibraciones, movimientos o ruidos anormales o problemas con el aparato.

Advertencias críticas sobre el uso

ADVERTENCIA

Si se inunda el aparato, cierre inmediatamente el suministro de agua y de alimentación eléctrica y póngase en contacto con el centro de servicio técnico más cercano.

- No toque el cable de alimentación con las manos húmedas.
- Se podría producir una descarga eléctrica.

Si el aparato genera ruidos extraños, olor a quemado o humo, desconéctelo inmediatamente y llame al centro de servicio técnico más cercano.

- De no hacerlo así, podría producirse una descarga eléctrica o un incendio.

En caso de escape de gas (como propano, GLP, etc.), ventile inmediatamente y no toque el enchufe. No toque el aparato ni el cable de alimentación.

- No utilice un ventilador.
- Una chispa podría provocar una explosión o un incendio.

Retire la palanca de la puerta de la lavadora antes de proceder a la eliminación del aparato.

- Si un niño queda atrapado en su interior podría morir asfixiado.

Retire el embalaje (espuma, poliestireno) de la parte inferior de la lavadora antes de utilizarla.

No lave prendas manchadas de gasolina, queroseno, benceno, disolvente de pintura, alcohol ni otras sustancias inflamables.

- Se podría producir una descarga eléctrica, un incendio o una explosión.

No fuerce la apertura de la puerta de la lavadora durante el funcionamiento (lavado a alta temperatura/secado/centrifugado).

- Si sale agua de la lavadora podría causar quemaduras o dejar el suelo resbaladizo. Podría lesionarse.
- Forzar la apertura de la puerta podría dañar el aparato o causar lesiones personales.

No toque el cable de alimentación con las manos húmedas.

- Se podría producir una descarga eléctrica.



No apague el aparato desenchufando el cable de alimentación mientras está funcionando.

- Al volver a enchufar el cable se podrían producir chispas y provocar una descarga eléctrica o un incendio.

No deje que los niños se suban al aparato o se introduzcan en él.

- Se podrían producir descargas eléctricas, quemaduras o lesiones personales.

No introduzca los dedos ni ningún objeto metálico debajo de la lavadora en funcionamiento.

- Podría lesionarse.

No desenchufe el aparato tirando del cable de alimentación. Sujete el enchufe firmemente y tire de él en línea recta.

- Un cable de alimentación dañado podría provocar un cortocircuito, un incendio o una descarga eléctrica.

No intente reparar, desmontar ni modificar el aparato usted mismo.

- No utilice un fusible (alambre de cobre, acero, etc.) que no sea estándar.
- Para reparar el aparato o para volver a instalarlo, póngase en contacto con el centro de servicio técnico más cercano.
- De no hacerlo así, se podrían producir descargas eléctricas, un incendio, problemas con el aparato o lesiones personales.

Si la manguera de suministro del agua se afloja del grifo y se inunda el aparato, desenchufe el cable de alimentación.

- De no hacerlo así, podría producirse una descarga eléctrica o un incendio.

Desenchufe el cable de alimentación cuando no vaya a usar el aparato durante un periodo prolongado o durante una tormenta eléctrica.

- De no hacerlo así, podría producirse una descarga eléctrica o un incendio.

Si ha penetrado en el aparato cualquier sustancia extraña, desenchufe el cable y póngase en contacto con el centro de atención al cliente de Samsung más cercano.

- Se podría producir una descarga eléctrica o un incendio.

No deje que los niños (o los animales domésticos) jueguen encima ni en el interior de la lavadora. La lavadora no se abre fácilmente desde dentro y un niño podría lesionarse seriamente si quedase atrapado.

Precauciones sobre el uso

PRECAUCIÓN

Si la lavadora está sucia de detergente, tierra, restos de comida u otras sustancias, desenchufe el cable de alimentación y límpiela con un paño suave y húmedo.

- De no hacerlo así, la lavadora se podría decolorar, deformar, dañar u oxidar.

Un impacto fuerte podría romper el vidrio frontal. Tenga cuidado al utilizar la lavadora.

- Si se rompe el vidrio se podrían causar lesiones personales.

Abra el grifo lentamente tras un periodo prolongado de inactividad, fallo en el suministro del agua o cuando se haya vuelto a conectar la manguera de suministro del agua.

- La presión del aire de la manguera de suministro o de la conducción de agua podría dañar una pieza del aparato o provocar fugas de agua.

Si se produce un fallo en el desagüe durante el funcionamiento, compruebe si hay algún problema en el sistema de desagüe.

- Si se utiliza la lavadora cuando está inundada debido a un problema con el desagüe, se podría producir una descarga eléctrica o un incendio.

Introduzca completamente la ropa en la lavadora para que no quede ninguna prenda atrapada por la puerta.

- Si alguna prenda queda atrapada por la puerta, se podría dañar la ropa o la lavadora o producirse una fuga de agua.

Cierre el suministro de agua cuando no utilice la lavadora.

- Asegúrese de que los tornillos del conector de la manguera de suministro del agua están apretados firmemente.



Compruebe que en el cierre de goma y en la puerta de cristal no haya sustancias extrañas (por ejemplo, residuos, hilos, cabellos, etc.).

- Si hay alguna sustancia extraña en la puerta, o la puerta no está bien cerrada, se podrían producir fugas de agua. Antes de utilizar el aparato, abra el grifo y compruebe que el conector de la manguera de suministro del agua está bien apretado y que no hay fugas de agua.

- Si los tornillos del conector de la manguera de suministro del agua están flojos, se podrían producir fugas de agua.

El aparato que ha adquirido está diseñado para uso exclusivamente doméstico.

La utilización con fines comerciales se considerará uso incorrecto del aparato. En este caso, el aparato no estará cubierto por la garantía estándar que ofrece Samsung y no se podrá atribuir a Samsung responsabilidad alguna por las averías o daños resultantes de dicho uso inadecuado.

No se apoye sobre el aparato ni deposite objetos encima (como ropa, velas o cigarrillos encendidos, platos, productos químicos, objetos metálicos, etc.).

- Se podría producir una descarga eléctrica, un incendio, problemas con el aparato o lesiones personales.

No rocíe materiales volátiles, como insecticidas, sobre la superficie del aparato.

- Además de ser perjudiciales para las personas, pueden provocar una descarga eléctrica, un incendio o problemas con el aparato.

No coloque objetos que puedan generar campos electromagnéticos cerca de la lavadora.

- Se podrían causar lesiones personales por un mal funcionamiento.

El agua desaguada durante los ciclos de lavado a alta temperatura o de secado está caliente. No toque el agua.

- Podría quemarse o lesionarse.

El tiempo del proceso de desagüe puede variar en función de la temperatura del agua. Si la temperatura de agua es demasiado elevada, el proceso de desagüe comienza cuando se enfríe el agua.

No lave, centrifugue ni seque fundas de asiento, alfombrillas o ropa impermeable (*) a menos que la lavadora tenga un ciclo especial para lavar estas prendas.

(*): Ropa de cama de lana, protectores para la lluvia, chalecos para la pesca, pantalones de esquí, sacos de dormir, cubrepañales, sudaderas, fundas de bicicleta, moto y automóvil, etc.

- No lave alfombrillas gruesas o rígidas aunque lleven la marca de la lavadora en la etiqueta de indicaciones. Se podrían causar lesiones personales o daños en la lavadora, paredes, suelo o en las prendas debidos a vibraciones anormales.

- No lave alfombras ni felpudos con forro de goma. El forro de goma se puede desprender y adherirse al tambor, lo que puede resultar en un funcionamiento anómalo, por ejemplo un fallo en el desagüe.

No haga funcionar la lavadora sin la cubeta para detergente.

- Se podría producir una descarga eléctrica o lesiones personales por una fuga de agua.

No toque el interior del tambor durante el secado, o nada más finalizar este, ya que está caliente.

- Podrían producirse quemaduras.

El cristal de la puerta se calienta durante el lavado y el secado. No toque el cristal de la puerta.

Tampoco permita que los niños jueguen cerca de la lavadora ni que toquen el cristal de la puerta.

- Podrían producirse quemaduras.

No introduzca la mano en la cubeta para detergente.

- La mano podría quedar atrapada por el dispositivo de entrada del detergente.

Retire el distribuidor de detergente líquido (solo en modelos aplicables) cuando utilice detergente en polvo.

- En caso contrario, podría producirse una fuga de agua por la parte delantera de la cubeta para detergente.

No introduzca en la lavadora ningún objeto (como zapatos, restos de comida, animales) que no sea ropa.

- Las vibraciones anormales podrían dañar la lavadora o causar lesiones o incluso la muerte en el caso de las mascotas.

No pulse los botones con objetos puntiagudos como alfileres, cuchillos, uñas, etc.

- Se podría producir una descarga eléctrica o lesiones personales.



No lave ropa con manchas de los aceites, cremas o lociones que se encuentran habitualmente en establecimientos especializados en el cuidado de la piel o en salones de masajes.

- Se podría deformar el cierre de goma y producirse fugas de agua.

No deje objetos de metal, como imperdibles y horquillas, ni lejía en el tambor durante largos periodos de tiempo.

- Se podría oxidar el tambor.
- Si comienza a aparecer óxido en la superficie del tambor, aplique un agente limpiador (neutro) a la superficie y límpiela con una esponja. No utilice nunca un cepillo metálico.

No aplique directamente detergentes para limpieza en seco y no lave, enjuague o centrifugue ropa contaminada por este tipo de detergente.

- Se podría producir una combustión espontánea o un incendio debido al calor provocado por la oxidación del aceite.

No utilice el agua de los dispositivos de enfriamiento/calentamiento del agua.

- Podría causar averías en la lavadora.

No utilice jabón natural para lavado a mano en la lavadora.

- Si se endurece y se acumula en el interior de la lavadora, podría causar problemas en el aparato, decoloración, óxido o malos olores.

Introduzca los calcetines y los sujetadores en una bolsa de malla y lávelos con el resto de la colada.

No lave prendas grandes como ropa de cama dentro de la bolsa de malla.

- Se podrían causar lesiones personales debido a las vibraciones anormales.

No utilice detergente endurecido.

- Si se acumula en el interior de la lavadora, se podrían producir fugas de agua.

Compruebe que los bolsillos de las prendas que va a lavar están vacíos.

- Los objetos duros o afilados, como monedas, imperdibles, clavos, tornillos o piedras, pueden causar daños considerables en el aparato.

No lave prendas con grandes hebillas, botones y otros objetos metálicos duros.

Separe la colada por colores según la solidez del color y seleccione el ciclo, la temperatura de agua y la funciones adicionales recomendadas.

- Se podría producir decoloración o daños en los tejidos.

Tenga cuidado de no atrapar los dedos de los niños al cerrar la puerta.

- Se podrían causar lesiones personales.

Para evitar olores y moho, deje la puerta abierta después de un ciclo de lavado para permitir que el tambor se seque.

Para evitar la acumulación de cal, deje el cajón del detergente abierto después de un ciclo de lavado y seque su interior.



Advertencias críticas sobre la limpieza

ADVERTENCIA

No rocíe agua directamente en el interior del aparato para limpiarlo.

No utilice un agente de limpieza muy ácido.

No utilice benceno, disolventes ni alcohol para limpiar el aparato.

- Se podría producir decoloración, deformación, daños, una descarga eléctrica o un incendio.

Antes de limpiar o efectuar tareas de mantenimiento, desenchufe el aparato.

- De no hacerlo así, podría producirse una descarga eléctrica o un incendio.

Instrucciones acerca de RAEE



Eliminación correcta de este producto (Residuos de aparatos eléctricos y electrónicos)

(Se aplica en países con sistemas de recolección por separado)

La presencia de este símbolo en el producto, accesorios o material informativo que lo acompañan, indica que al finalizar su vida útil ni el producto ni sus accesorios electrónicos (como el cargador, cascos, cable USB) deberán eliminarse junto con otros residuos domésticos. Para evitar los posibles daños al medio ambiente o a la salud humana que representa la eliminación incontrolada de residuos, separe estos productos de otros tipos de residuos y reciclelos correctamente. De esta forma se promueve la reutilización sostenible de recursos materiales.

Los usuarios particulares pueden contactar con el establecimiento donde adquirieron el producto o con las autoridades locales pertinentes para informarse sobre cómo y dónde pueden llevarlo para que sea sometido a un reciclaje ecológico y seguro.

Los usuarios comerciales pueden contactar con su proveedor y consultar las condiciones del contrato de compra. Este producto y sus accesorios electrónicos no deben eliminarse junto a otros residuos comerciales.

Para obtener información acerca de los compromisos medioambientales de Samsung y las obligaciones reglamentarias del producto, como por ejemplo REACH, RAEE o baterías, visite nuestra página de sostenibilidad disponible en www.samsung.com

Eliminación del producto en Francia



FR

Cet appareil et ses accessoires se recyclent

REPRISE À LA LIVRAISON À DÉPOSER EN MAGASIN À DÉPOSER EN DÉCHÈTERIE

Points de collecte sur www.quefairedemesdechets.fr
Privilégiez la réparation ou le don de votre appareil !

FR

ÉLÉMENTS D'EMBALLAGE + LIVRET + FEUILLE

Séparez les éléments avant de trier





Declaración de conformidad

Por la presente, Samsung declara que este equipo de radio se ajusta a lo dispuesto en la Directiva 2014/53/UE y los requisitos reglamentarios en el Reino Unido. El texto completo de la declaración de conformidad de la UE y la declaración de conformidad del Reino Unido está disponible en la siguiente dirección de Internet: La declaración de conformidad oficial puede consultarse en <http://www.samsung.com>, en Soporte > página de inicio de Soporte e introduciendo el nombre del modelo.



Potencia máxima de transmisión WiFi: 20 dBm a 2,412 GHz – 2,472 GHz

Encendido de la WiFi (solo para modelos en red)

Al encender la WiFi se consume más energía. En un entorno en el que la WiFi se encuentre encendida frecuentemente, el consumo de energía real puede ser superior a los valores que se indican en la sección de especificaciones técnicas.

1. Mantenga pulsado  para encender la lavadora.
2. Mantenga pulsado .
 - 2-1. La lavadora entra en el modo PA y se conecta a su teléfono inteligente.
 - 2-2. Pulse  para autenticar su lavadora.
 - 2-3. Una vez finalizado el proceso de autenticación, su lavadora se ha conectado con éxito a la aplicación.

NOTA

Toque y mantenga pulsado  durante 3 segundos para entrar en el menú **Funciones del sistema**, gire el dial de navegación para seleccionar WiFi y toque  para apagarlo.





Instalación

Siga detenidamente estas instrucciones para asegurar una adecuada instalación de la lavadora y evitar accidentes al hacer la colada.

Requisitos para la instalación

Suministro eléctrico y conexión a tierra

Utilice un circuito de derivación individual que se utilice solo para la lavadora.

Para asegurar una correcta conexión a tierra, la lavadora se suministra con un cable de alimentación con un enchufe de conexión a tierra de tres clavijas para usar en una toma de corriente adecuadamente instalada y conectada a tierra.

Si tiene dudas sobre la correcta conexión a tierra, consulte con un electricista o un técnico de servicio acreditados.

No modifique el enchufe que se proporciona con la lavadora. Si el enchufe no se adapta a la toma de corriente, haga que un electricista acreditado instale una toma adecuada.

ADVERTENCIA

- NO utilice un alargador.
- Utilice solo el cable de alimentación que se suministra con la lavadora.
- NO conecte el cable de toma de tierra a cañerías de plástico, conductos de gas o tuberías de agua caliente.
- Una instalación inapropiada del conductor de la toma de tierra puede causar una descarga eléctrica.

Suministro de agua

La presión de agua adecuada para esta lavadora es de entre 50 kPa y 1000 kPa. Una presión del agua inferior a 50 kPa puede provocar que la válvula del agua no se cierre por completo o que el tambor tarde demasiado en llenarse y se apague la lavadora. Los grifos del agua deben estar a menos de 120 cm de la parte posterior de la lavadora para que lleguen las mangueras de entrada suministradas.

Para reducir el riesgo de fugas de agua:

- Asegúrese de que los grifos de agua son fácilmente accesibles.
- Cierre los grifos cuando no se use la lavadora.
- Compruebe periódicamente las juntas de las mangueras de entrada para ver si hay fugas.

PRECAUCIÓN

Antes de usar la lavadora por primera vez, compruebe que no hay fugas en todas las conexiones de la válvula del agua y los grifos.

Drenaje

Samsung recomienda un tubo vertical de 60-90 cm de altura. La manguera de desagüe debe conectarse a la tubería vertical mediante la mordaza de la manguera, y la tubería vertical debe cubrir totalmente la manguera de desagüe.





Suelo

Para obtener un mejor rendimiento, la lavadora se debe instalar sobre una superficie sólida. Los suelos de madera a menudo se deben reforzar para reducir las vibraciones y los desequilibrios de la carga. Las alfombras y los revestimientos sintéticos no resisten bien a las vibraciones y pueden causar que la lavadora se desplace ligeramente durante el centrifugado.

PRECAUCIÓN

NO instale la lavadora sobre una plataforma o una estructura poco sólida.

Temperatura del agua

No instale la lavadora en zonas donde el agua se pueda congelar, ya que la lavadora siempre retiene algo de agua en las válvulas, la bomba y las mangueras. Si queda agua congelada dentro de las conexiones se pueden dañar las correas, la bomba y otros componentes de la lavadora.

Instalación en armario

Separaciones mínimas para un funcionamiento estable:

- Laterales: 25 mm, Parte superior: 25 mm, Parte posterior: 50 mm, Parte delantera: 550 mm

Si se instala una lavadora y una secadora en el mismo lugar, el frontal del armario debe tener una abertura de al menos 550 mm sin obstrucciones. Una lavadora sola no requiere una abertura de ventilación específica.

Instalación paso a paso

PASO 1 Seleccionar una ubicación

Requisitos de la ubicación:

- Una superficie resistente y nivelada sin alfombras ni revestimientos que puedan obstruir la ventilación
- No debe recibir la luz directa del sol
- Espacio suficiente para la ventilación y el cableado
- La temperatura ambiente debe ser siempre superior al punto de congelación (0 °C)
- Alejada de una fuente de calor

NOTA

- Para evitar una vibración excesiva durante el funcionamiento de la lavadora, tenga en cuenta la estabilidad en primer lugar.
- Instale la lavadora en un suelo firme y plano.
- No instale la lavadora en suelos blandos ni en revestimientos de suelo.
- Si instala la lavadora en un suelo de madera, instale un panel de madera resistente al agua (mín. 1,18 pulgadas/30 mm de grosor) en el suelo. También recomendamos instalar la lavadora en el rincón del suelo de madera.





PASO 2 Retirar los tornillos de transporte

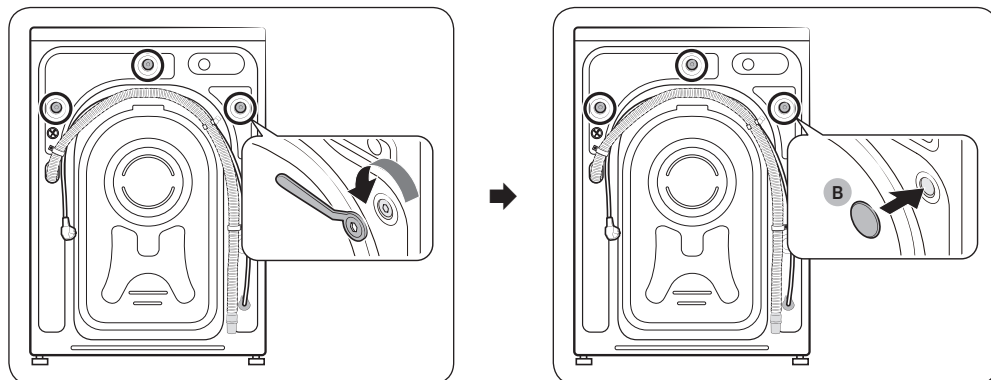

1. Desembale el producto y retire todos los tornillos de transporte.
2. Inserte los tapones de los tornillos (B) en los agujeros (marcados con círculos en la imagen).

NOTA

El número de tornillos de transporte puede variar según el modelo.

ADVERTENCIA

- Para evitar lesiones, cubra los agujeros con los tapones de los tornillos tras retirar los tornillos de transporte. No mueva la lavadora sin los tornillos de transporte en su sitio. Monte los tornillos de transporte antes de mover la lavadora a otro lugar. Guarde los tornillos de transporte en un lugar seguro por si los necesita en el futuro.
- Los materiales de embalaje pueden resultar peligrosos para los niños. Mantenga todos los materiales de embalaje (bolsas de plástico, poliestireno, etc.) fuera de su alcance.

PASO 3 Ajustar las patas niveladoras

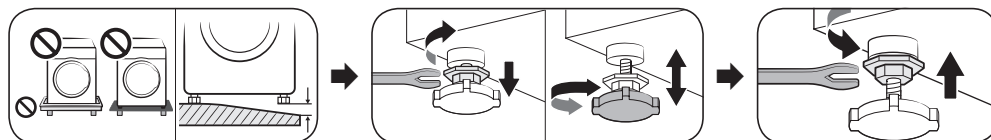

Ajuste las patas niveladoras para nivelar la lavadora. Una vez nivelada, apriete las tuercas con una llave.

PRECAUCIÓN

Asegúrese de que todas las patas niveladoras están apoyadas en la superficie del suelo para evitar que la lavadora se mueva o genere ruido por la vibración. A continuación, compruebe que la lavadora no cojea. Si no se cojea, apriete las tuercas.



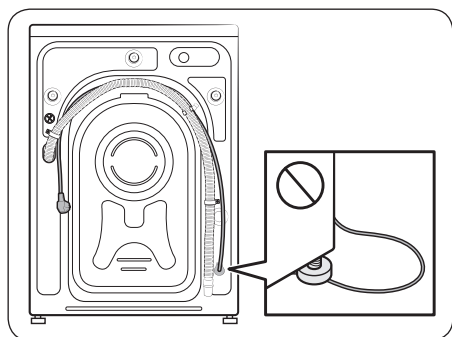

⚠ PRECAUCIÓN

Al instalar el producto asegúrese de que las patas niveladoras no presionan el cable de alimentación.

PASO 4 Conectar la manguera de agua

📖 NOTA

Estas instrucciones son para el grifo roscado. Para obtener instrucciones más detalladas o instrucciones para conectar la manguera de desagüe a un grifo no roscado, visite la página web que aparece en la portada de este manual y compruebe el manual de la web.

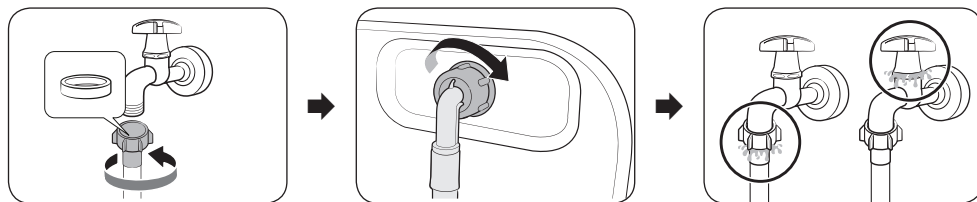

1. Conecte la manguera de agua al grifo y gire hacia la derecha para apretar.

⚠ PRECAUCIÓN

Antes de conectar la manguera de desagüe, asegúrese de que el conector de la manguera tiene una arandela de goma. No use la manguera si falta la arandela o está dañada.

2. Conecte el otro extremo de la manguera de agua a la válvula de entrada situada en la parte posterior de la lavadora y gire hacia la derecha para apretar.
3. Abra el grifo del agua lentamente y asegúrese de que no hay fugas en las conexiones. Si hubiera fugas de agua, repita los pasos 1 y 2.

⚠ ADVERTENCIA

Si hay una fuga de agua, detenga el funcionamiento de la lavadora y desenchúfela de la corriente. A continuación, póngase en contacto con un centro de servicio local de Samsung en caso de fuga de la manguera, o con un fontanero en caso de fuga del grifo. De no hacerlo, se puede producir una descarga eléctrica.

⚠ PRECAUCIÓN

No estire la manguera de agua a la fuerza. Si la manguera resulta demasiado corta, sustitúyala por otra manguera de alta presión más larga.





PASO 5 Colocar la manguera de desagüe

La manguera de desagüe puede colocarse de tres formas:

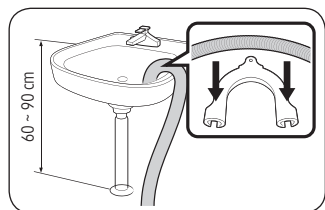

Sobre el borde de un lavabo

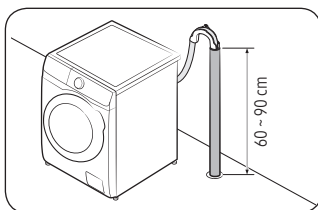

En una tubería de desagüe

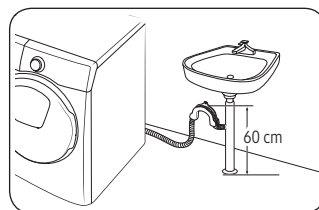

En un ramal de la tubería de desagüe del lavabo

PRECAUCIÓN

Retire la tapa del ramal de la tubería de desagüe antes de conectar la tubería de desagüe.

PASO 6 Encendido

Enchufe el cable de alimentación en una toma de corriente protegida por un fusible o un disyuntor. Luego toque y mantenga pulsado  durante 3 segundos para encender la lavadora.

NOTA

- Antes del primer lavado, debe poner un programa de lavado completo sin ninguna prenda en el tambor.
- Si la pantalla no responde a las entradas de control. Retire el adhesivo.





Ejecutar calibración

- La configuración inicial incluye el proceso de calibración posterior a la selección del idioma. Debe ejecutar el proceso de calibración antes de usar la lavadora.
- Vacíe el tambor y luego toque **▶||** para iniciar la calibración.
- Cuando la calibración haya finalizado, la alimentación se apaga y después se enciende automáticamente.
- Si quiere ejecutar la calibración de nuevo, toque y mantenga pulsado **⏏** para entrar en las funciones del sistema y seleccione **Calibración**.

Dosificador automático

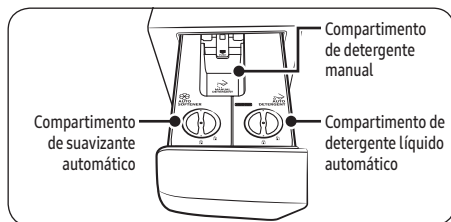

⚠ PRECAUCIÓN

- Asegúrese de vaciar el cajón del detergente antes de desplazar la lavadora.
- No coloque detergente en la cubeta sin los compartimentos del detergente y del suavizante.
- La lavadora deja de funcionar si abre la cubeta para detergente mientras se suministra agua.

📖 NOTA

- Aparece el mensaje «Cubeta abierta» si el cajón detergente no está completamente cerrado. Cierre el cajón del detergente antes de iniciar la lavadora.
- Si aparece el mensaje «Añadir detergente», «Añadir suavizante», or «Añadir deterg. y suaviz.» en la pantalla, rellene el compartimento correspondiente. Después de añadir detergente o suavizante, la alerta de relleno desaparecerá cuando la lavadora finalice un programa.
- El detergente/suavizante no se dosifica automáticamente en el programa Lana. Para dosificar el detergente/suavizante en el programa Lana, debe ajustar manualmente el nivel de entrada del detergente/suavizante.
- Puede ser difícil abrir el cajón del detergente solo con la punta de los dedos. Agarre el asa del cajón del detergente firmemente y tire para abrirlo.
- Empuje el cajón de detergente hasta el final para cerrarlo. Oirá un clic cuando el cajón esté bien cerrado.
- Mantenga la puerta abierta para que el interior del tambor y el cajón de detergente puedan estar bien ventilados.
- Mantenga siempre cerradas las tapas del cajón de detergente y del compartimento de detergente/suavizante, excepto cuando añada detergente o suavizante. El aire puede entrar por todo el interior y puede secar el detergente o el suavizante.
- Es posible que salga algo de detergente del cajón de detergente mientras se retira el cajón de la lavadora. Esto es normal.
- Verifique las aberturas de los contenedores para detergente y suavizante, gire las tapas para abrirlas y, a continuación, llene con detergente y suavizante hasta la línea MAX.
- No utilice una mezcla de detergente y suavizante.
- Mantenga siempre el contenedor para detergente con la tapa cerrada.





Ajuste de la cantidad de entrada de detergente/suavizante

Siga estas instrucciones para aumentar o disminuir la cantidad de detergente/suavizante que se dosifica automáticamente.



1. Pulse **OK**.
2. Gire el **Dial de Navegación** para seleccionar **Dosis lavado** o **Dosis aclara.**
 - **Dosis lavado:** Puede seleccionar la cantidad de detergente que desea que entre.
 - **Dosis aclara.:** Puede seleccionar la cantidad de suavizante que desea que entre.
3. Pulse **OK** para cambiar este ajuste.
 - El ajuste predeterminado es Medio.
 - Puede seleccionar Medio, Alto, Off o Bajo.

Ajuste de la dureza del agua/nivel de concentración del suavizante

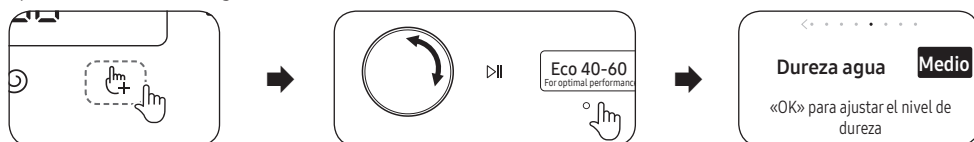

1. Mantenga pulsado **OK** durante 3 segundos.
2. Gire el **Dial de Navegación** para seleccionar **Suavizante.**
3. Pulse **OK** para cambiar este ajuste.
 - El ajuste predeterminado para la dureza del agua es Medio y puede seleccionar entre Medio, Dura, o Blanda.
 - El ajuste predeterminado para el nivel de concentración del suavizante es 1x; se puede seleccionar entre 1x, 2x, o 3x.

NOTA

La cantidad de entrada de suavizante disminuye si ajusta el nivel de concentración a 2x o 3x.





Funcionamiento

Para obtener información detallada sobre el uso de la lavadora, consulte el manual de una hoja que se facilita. (Guía de funcionamiento de la lavadora)

NOTA

Los nombres de los programas y funciones que aparecen en este manual pueden diferir de los de su producto.

Lista de ciclos y opciones

Ciclo

Eco 40-60	Lavado IA	Algodón	Rápido 15'
Super Speed	Lavado en frío	Sintéticos	Delicados
Toallas	Ropa de cama	Camisas	Higiene
Lana	Impermeable	Ropa deportiva	Color
Lavado silencioso	Mezcla	Día nublado	Aclarar+Centrifug.
Desaguar/Centrifug	Lavar+Secar	Sec. algodón	Sec Sintétic
AirWash	Limpieza tambor+	Limpieza tambor	

• Limpieza tambor+/Limpieza tambor

No utilice productos de limpieza para limpiar el tambor. Los residuos químicos depositados en el tambor pueden causar daños a la ropa o al tambor de la lavadora.

- Limpieza tambor+: Solo los modelos WD**T9****, WD**T8****, WD**T7****, WD**T6****
- Limpieza tambor: Solo los modelos WD**T5****

• Super Speed: Solo los modelos WD**T9****, WD**T8****, WD**T7****, WD**T6****

• Mezcla: Solo los modelos WD**T5****

• Lavado IA: Solo los modelos WD**T98****, WD**T93****

NOTA

El tiempo real de lavado puede diferir del tiempo estimado que aparece inicialmente en el panel de control al seleccionar el programa.

Funciones adicionales

Toque  para seleccionar una de las siguientes opciones.

Secado	QuickDrive	Prelavado	Intensivo
Remojo burbujas	Dosis lavado	Dosis aclara.	Mis Programas
Fin Diferido	Bloqueo panel		

• Bloqueo panel: Toque O para bloquear todos los botones salvo el botón .

• QuickDrive: Solo los modelos WD**T7****

• Fin Diferido: Puede establecer que la lavadora finalice automáticamente el lavado a una hora determinada, eligiendo un tiempo de retardo de entre 1 h y 24 h (en incrementos de 1 h). La hora que aparece en la pantalla indica el momento de finalización del lavado.





Funciones del sistema

Toque y mantenga pulsado  durante 3 segundos para entrar en el menú de funciones del sistema para cambiar las siguientes opciones.



Dureza agua	Suavizante	Patrón de IA	Alarma
Calibración	WiFi	Idioma	Resetear

- **Alarma:** Puede activar o desactivar la melodía de finalización del programa. Sin embargo, los demás sonidos permanecen activos.
- **Smart Control:** Encienda Smart Control para activar el control del aparato.

AddWash (solo modelos aplicables)

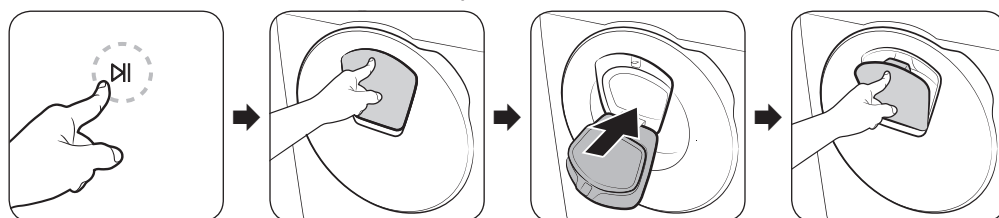
Para añadir colada una vez iniciado el lavado, use la puerta AddWash.



1. Toque  para detener el ciclo de lavado.
2. Empuje la parte superior de la puerta AddWash para desbloquear la puerta. La puerta se hundirá ligeramente cuando la empuje y luego se abrirá.
3. Abra la puerta AddWash completamente y a través de ella introduzca en el tambor las prendas que desee añadir.
4. Levante la puerta AddWash para devolverla a su posición y luego bloquee la puerta empujando la parte superior de la misma hasta que oiga un clic. Vuelva a tocar  para reanudar el ciclo de lavado.

Funcionamiento

NOTA

Si la puerta AddWash está bien cerrada, no saldrá agua del tambor. Pueden formarse gotas de agua alrededor de la puerta AddWash, pero el agua no procede del tambor. Esto es normal.

La puerta AddWash no se abre y aparece el mensaje Puerta AddWash abierta.

Este mensaje aparece cuando se intenta abrir la puerta AddWash con la máquina en funcionamiento. La máquina detecta que la puerta AddWash está ligeramente abierta y deja de funcionar por razones de seguridad.

Si este es el caso, cierre la puerta AddWash y toque  para reanudar el funcionamiento.

¿Cuándo no debo abrir la puerta AddWash?

No debe abrir la puerta AddWash:

- Cuando la temperatura interna es superior a 50 °C.
- Durante un ciclo de limpieza del tambor como **Limpieza tambor+**. En esos ciclos no hay colada en el tambor.

PRECAUCIÓN

No empuje la puerta AddWash para intentar abrirla cuando se ejecuta el proceso de secado o de lavado con esterilización. Podría salir vapor caliente.





SmartThings

Conexión WiFi

En el teléfono inteligente o en la tableta, vaya a **Settings (Ajustes)**, encienda la conexión inalámbrica y seleccione un PA (Punto de Acceso).

- Este aparato admite los protocolos WiFi 2,4 GHz.

Descargar

En una tienda de aplicaciones (Google Play Store, Apple App Store, Samsung Galaxy Apps) encontrará la aplicación SmartThings buscando la palabra «SmartThings». Descargue e instale la aplicación en su dispositivo.

NOTA

La aplicación puede modificarse sin aviso con el fin de mejorar su rendimiento.

Inicio de sesión

En primer lugar debe iniciar sesión en SmartThings con su cuenta de Samsung. Para crear una nueva cuenta de Samsung, siga las instrucciones de la aplicación. No es necesaria otra aplicación para crear la cuenta.

NOTA

Si tiene una cuenta de Samsung, úsela para iniciar sesión. El usuario de un teléfono inteligente o una tableta Samsung registrados inicia la sesión automáticamente.

Para registrar su aparato en SmartThings

1. Asegúrese de que su teléfono inteligente o tableta están conectados a una red inalámbrica. Si no lo están, vaya a **Settings (Ajustes)**, encienda la conexión inalámbrica y seleccione un PA (Punto de Acceso).
2. Abra SmartThings en su teléfono inteligente o tableta.
3. Cuando aparezca el mensaje «A new device is found. (Se ha encontrado un nuevo dispositivo.)», seleccione **Add (Añadir)**.
4. Si no aparece ningún mensaje, seleccione **+** y seleccione su aparato en la lista de dispositivos disponibles. Si su aparato no está en la lista, seleccione **Device Type (Tipo de dispositivo) > Specific Device Model (Modelo de dispositivo específico)** y después añada manualmente su aparato.
5. Registre el aparato en la aplicación SmartThings como se explica a continuación.
 - a. Añada el aparato a SmartThings. Asegúrese de que el aparato está conectado a SmartThings.
 - b. Una vez finalizado el registro, el aparato aparece en el teléfono inteligente o en la tableta.

Smart Control

Tras conectar el producto a SmartThings, puede controlarlo a distancia.

Cuando haya cargado la lavadora y cerrado la puerta, toque **Smart Control** y controle la lavadora cómodamente, añadiendo ciclos de aclarado, centrifugado o secado con la aplicación SmartThings.



Mantenimiento

Para obtener más instrucciones sobre la limpieza de la lavadora, visite la página web que aparece en la portada de este manual y compruebe el manual de la web.

Limpieza

Cubeta para detergente

1. Sujutando la palanca de desbloqueo en su interior, tire de la cubeta para detergente para sacarlo.
2. Abra la tapa y limpie con agua el interior de los compartimentos de detergente o suavizante.
 - Limpie el agua y cierre las tapas cuando termine de limpiarlas.
3. Limpie el hueco de la cubeta con un cepillo para botellas para eliminar los residuos de detergente y la cal que pueda haber.
4. Vuelva a colocar la cubeta para detergente en la lavadora.

Desagüe de emergencia

Si se produce una interrupción del suministro eléctrico, vacíe el agua del tambor antes de sacar la ropa.

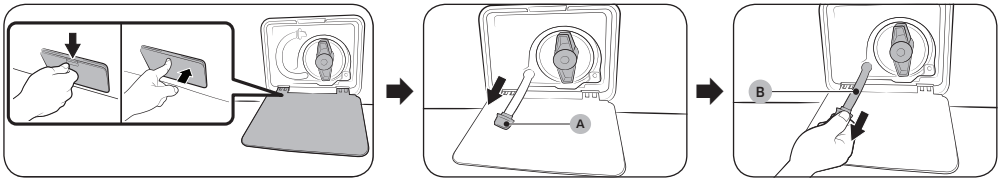

1. Apague y desenchufe la lavadora de la toma de corriente.
2. Abra la **tapa del filtro**.
 - TIPO 1: Empuje hacia abajo el pestillo de la **tapa del filtro** para abrirla.
 - TIPO 2: Presione suavemente la parte superior de la **tapa del filtro** para abrirla.
3. Ponga un recipiente grande y vacío alrededor de la tapa y extienda el tubo de desague de emergencia hacia el recipiente mientras sujeta el **tapón del tubo (A)**.
4. Abra el tapón del tubo y deje que el agua del **tubo de desague de emergencia (B)** se vacíe en el recipiente.
5. Cuando se haya vaciado, cierre el tapón y vuelva a insertar el tubo. A continuación, cierre la tapa del filtro.

NOTA

Debe utilizarse un recipiente grande porque el tambor puede contener más agua de lo esperado.



Filtro para residuos

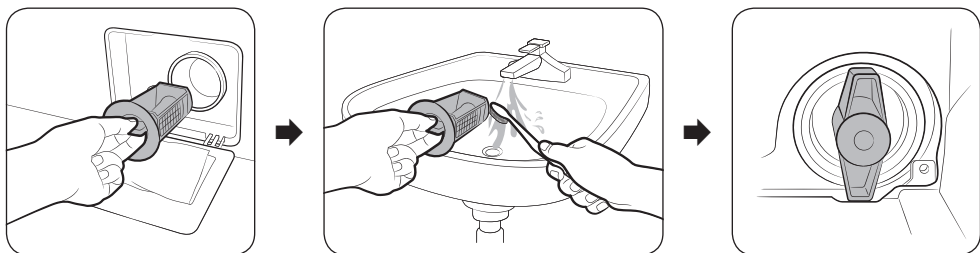

1. Apague la lavadora y desenchufe el cable de alimentación.
2. Vacíe el agua restante del tambor. (Para obtener más detalles, consulte la sección de **Desagüe de emergencia**.)
3. Abra la **tapa del filtro**.
4. Gire el botón del filtro de residuos hacia la izquierda y vacíe el agua restante.
5. Limpie el filtro de residuos con un cepillo suave. Asegúrese de que la bomba de desagüe situada dentro del filtro no está obstruida.
6. Vuelva a colocar el filtro de residuos y gire el la manilla del filtro hacia la derecha.

Puerta AddWash (solo modelos aplicables)

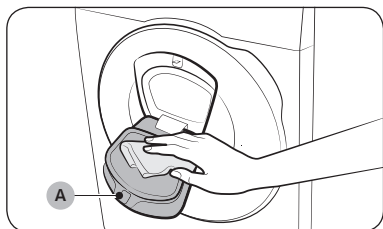

1. Abra la puerta AddWash.
2. Use un paño húmedo para limpiar la puerta AddWash.
 - No utilice productos de limpieza. Puede producirse una decoloración.
 - Tenga cuidado cuando limpie el embalaje de goma y el mecanismo de bloqueo (A).
 - Limpie periódicamente la zona de la puerta.
3. Límpiela y cierre la puerta AddWash hasta oír un clic.





Solución de problemas

Si hay algún problema, compruebe el mensaje de información que aparece en la pantalla LCD y siga las instrucciones. Si el problema continúa, póngase en contacto con el centro de servicio.

Puntos de comprobación

Si tiene algún problema con la lavadora, en primer lugar consulte la tabla siguiente y pruebe estas sugerencias.

Problema	Actuación
No se pone en marcha.	<ul style="list-style-type: none"> • Compruebe si la lavadora está enchufada. • Compruebe si la puerta está bien cerrada. • Asegúrese de que los grifos están abiertos. • Toque ▷ para iniciar la lavadora. • Asegúrese de que Bloqueo Panel no está activado. • Antes de que la lavadora empiece a llenarse, emitirá una serie de ruidos de comprobación del bloqueo de la puerta y se hará un vaciado rápido del agua. • Compruebe el fusible o reinicie el disyuntor. • Compruebe si la corriente llega correctamente. • Detectado un bajo voltaje. <ul style="list-style-type: none"> - Compruebe que el cable de alimentación está enchufado. • Asegúrese de que no hay ninguna prenda atrapada por la puerta. • El mensaje «Puerta AddWash abierta» aparece cuando abre la puerta AddWash sin tocar ▷ . Si esto ocurre, tome una de las medidas siguientes: • Presione la puerta AddWash para cerrarla correctamente. Toque ▷ e inténtelo de nuevo. • Para añadir colada, abra la puerta AddWash e introdúzcala. Cierre la puerta AddWash por completo. Luego toque ▷ para reanudar el funcionamiento.
No hay suministro de agua o el suministro de agua es insuficiente.	<ul style="list-style-type: none"> • Abra completamente el grifo del agua. • Compruebe si la puerta está bien cerrada. • Asegúrese de que la manguera de suministro de agua no está congelada. • Asegúrese de que la manguera de agua no está retorcida ni obstruida. • Asegúrese de que hay suficiente presión de agua. • Asegúrese de que los grifos de agua fría y de agua caliente están correctamente conectados. • Limpie el filtro de malla si está obstruido.
Después de un ciclo, queda detergente en la cubeta para detergente.	<ul style="list-style-type: none"> • Compruebe que la lavadora esté funcionando con una presión de agua suficiente. • Ponga siempre el detergente en el centro de la cubeta para detergente. • Asegúrese de que la tapa de aclarado está bien insertada. • Si utiliza detergente granulado, asegúrese de que el selector de detergente está en la posición superior. • Quite la tapa de aclarado y limpie la cubeta para detergente.





Problema	Actuación
Demasiadas vibraciones o hace ruido.	<ul style="list-style-type: none"> • Asegúrese de que la lavadora está situada sobre un suelo macizo, nivelado y no resbaladizo. Si el suelo está desnivelado, ajuste la altura de la lavadora con las patas niveladoras. • Asegúrese de retirar los tornillos de transporte. • Compruebe que la lavadora no está en contacto con otros objetos. • Asegúrese de que la colada está cargada de forma equilibrada. • Durante el funcionamiento normal el motor puede provocar ruidos. • Los monos y las prendas con adornos metálicos pueden provocar ruidos durante el lavado. Esto es normal. • Los objetos metálicos como monedas pueden provocar ruido. Después de lavar, retire estos objetos del tambor o la caja del filtro. • Vuelva a distribuir la carga. Si solo lava una prenda, como un albornoz o unos vaqueros, quizá el centrifugado final no sea todo lo satisfactorio que debiera y aparecerá un mensaje de comprobación "Ub" en la pantalla.
No se vacía de agua o no centrifuga.	<ul style="list-style-type: none"> • Asegúrese de que la manguera de desagüe no está retorcida en ninguna parte del sistema de desagüe. Si hay un problema de drenaje, llame al servicio técnico. • Asegúrese de que el filtro de residuos no está obstruido. • Cierre la puerta y toque ▷ . Por motivos de seguridad, la lavadora no gira ni centrifuga a menos que la puerta esté cerrada. • Asegúrese de que la manguera de desagüe no está congelada ni atascada. • Asegúrese de que el sistema de drenaje al que está conectada la manguera de desagüe no está atascado. • Si la lavadora no recibe suficiente corriente, temporalmente no drenará ni centrifugará. Tan pronto como la lavadora vuelva a recibir suficiente corriente funcionará normalmente. • Asegúrese de que la manguera de desagüe está bien colocada, en función de tipo de conexión. • Limpie el filtro de residuos si está obstruido.
La puerta no se abre.	<ul style="list-style-type: none"> • Toque ▷ para detener la lavadora. • El mecanismo de bloqueo de la puerta puede tardar unos momentos en desbloquearla. • La puerta no se abrirá hasta 3 minutos después de que la lavadora se detenga o se apague. • Asegúrese de que el agua del tambor se ha vaciado completamente. • La puerta no podrá abrirse si queda agua en el tambor. Vacíe el tambor y abra la puerta manualmente. • Compruebe que la luz de bloqueo de la puerta está apagada. La luz de bloqueo de la puerta se apaga cuando la lavadora se ha vaciado.
Demasiada espuma.	<ul style="list-style-type: none"> • Asegúrese de que utiliza el tipo de detergente recomendado según corresponda. • Utilice un detergente de alta eficiencia (HE) para prevenir el exceso de espuma. • Reduzca la cantidad de detergente con agua blanda y con cargas pequeñas o poco sucias. • No es aconsejable utilizar detergentes que no sean de alta eficiencia.





Problema	Actuación
No puedo añadir detergente adicional.	<ul style="list-style-type: none"> • Compruebe que la cantidad de detergente y suavizante restantes no supera el límite.
Se detiene.	<ul style="list-style-type: none"> • Enchufe el cable de alimentación en una toma de corriente que funcione. • Compruebe el fusible o reinicie el disyuntor. • Cierre la puerta y toque ▷ para poner en marcha la lavadora. Por motivos de seguridad, la lavadora no gira ni centrifuga a menos que la puerta esté cerrada. • Antes de que la lavadora empiece a llenarse, emitirá una serie de ruidos de comprobación del bloqueo de la puerta y se hará un vaciado rápido del agua. • Puede haber una pausa o un periodo de remojo en el ciclo. Espere unos momentos y puede que la máquina se ponga en marcha. • Asegúrese de que el filtro de malla de la manguera de suministro de agua en los grifos no están atascados. Limpie periódicamente el filtro de malla. • Si la lavadora no recibe suficiente corriente, temporalmente no drenará ni centrifugará. Tan pronto como la lavadora vuelva a recibir suficiente corriente funcionará normalmente.
Se llena con agua a temperatura errónea.	<ul style="list-style-type: none"> • Abra completamente ambos grifos. • Asegúrese de que la selección de la temperatura sea correcta. • Compruebe que las mangueras están conectadas a los grifos correctos. Enjuague las tuberías. • Asegúrese de que el calentador de agua se ha ajustado para que el grifo suministre agua caliente a un mínimo de 49 °C. Compruebe también la capacidad del calentador del agua y su velocidad de recuperación. • Desconecte las mangueras y limpie el filtro de malla. El filtro de malla podría estar obstruido. • Mientras la lavadora se llena, la temperatura del agua puede cambiar ya que la función automática de control de la temperatura comprueba la temperatura del agua que entra. Esto es normal. • Mientras la lavadora se llena, se puede advertir que pasa agua caliente/fría a través del dosificador cuando se han seleccionado temperaturas de agua fría o caliente. Es una característica normal de la función de control automático de la temperatura ya que la lavadora determina la temperatura del agua.
La carga está mojada al final del ciclo.	<ul style="list-style-type: none"> • Utilice una velocidad de centrifugado Elevada o Muy elevada. • Utilice un detergente de alta eficiencia para reducir el exceso de espuma. • La carga es demasiado pequeña. Las cargas muy pequeñas (una o dos prendas) pueden causar desequilibrios y que no centrifugue completamente. • Asegúrese de que la manguera de desagüe no está torcida ni atascada.





Problema	Actuación
Fugas de agua.	<ul style="list-style-type: none"> • Compruebe si la puerta está bien cerrada. • Compruebe que todas las conexiones de las mangueras estén bien apretadas. • Compruebe que el extremo de la manguera de desagüe está correctamente insertado y fijo en el sistema de drenaje. • No cargue excesivamente la lavadora. • Utilice un detergente de alta eficiencia (HE) para prevenir el exceso de espuma. • Inspeccione la manguera de desagüe. <ul style="list-style-type: none"> - Asegúrese de que el extremo de la manguera de desagüe no está en el suelo. - Asegúrese de que la manguera de desagüe no está atascada.
Emite olores.	<ul style="list-style-type: none"> • La acumulación de exceso de espuma en las cavidades puede provocar olores desagradables. • Lleve a cabo ciclos de limpieza para desinfectar periódicamente. • Limpie la junta de la puerta (diafragma). • Seque el interior de la lavadora después de terminar un ciclo.
No se ven burbujas (solo modelos Bubble).	<ul style="list-style-type: none"> • No podrá ver burbujas si hay demasiadas prendas en el tambor. • Una colada muy sucia puede no generar burbujas.
¿Puedo abrir la puerta AddWash en cualquier momento?	<ul style="list-style-type: none"> • La puerta AddWash solo puede abrirse cuando aparece el indicador . Sin embargo, no se abre en los siguientes casos: <ul style="list-style-type: none"> - Cuando se está ejecutando el proceso de lavado con esterilización o de secado y la temperatura interna es elevada - Si configura Bloqueo panel por razones de seguridad - Cuando se está ejecutando un ciclo de lavado o secado del tambor donde no se añade colada
Aparece un mensaje en la pantalla para avisar de que el dosificador está abierto.	<ul style="list-style-type: none"> • Compruebe si la cubeta para detergente está bien cerrada. <ul style="list-style-type: none"> - Abra la cubeta para detergente y vuelva a cerrarla. Asegúrese de que está bien cerrada.
Aumento del tiempo de lavado	<ul style="list-style-type: none"> • El tiempo real de lavado puede diferir del tiempo estimado que aparece inicialmente en el panel de control al seleccionar el programa.

- Si el problema continúa, póngase en contacto con un centro de servicio técnico. El número del centro de servicio técnico está en la etiqueta que acompaña al producto.
- Samsung no se hace responsable de ningún daño al producto, ninguna lesión o cualquier otro problema de seguridad del producto causado por una reparación que no siga las instrucciones de estas Guías de reparación. La garantía no cubrirá los daños ocasionados al producto fruto de un intento de reparación (por parte de terceros ajenos a un proveedor de servicios certificado de Samsung).

PRECAUCIÓN

Descongelación de la lavadora

La lavadora se puede congelar si la temperatura desciende por debajo de los 0 °C.

1. Apague la lavadora y desenchufe el cable de alimentación.
2. Vierta agua templada en el grifo de agua para aflojar la manguera de agua.
3. Desconecte la manguera de agua y sumérgala en agua templada.
4. Vierta agua templada en el tambor y déjela unos 10 minutos.
5. Vuelva a conectar la manguera de agua al grifo.



Especificaciones

Protección del medio ambiente

- Este electrodoméstico se ha fabricado con materiales reciclables. Cuando decida desecharlo, siga la normativa local para la eliminación de residuos. Corte el cable de alimentación para que el electrodoméstico no pueda conectarse a una toma eléctrica. Quite la puerta para que los animales y los niños pequeños no puedan quedar atrapados en el interior.
- No utilice cantidades de detergente superiores a las recomendadas por el fabricante del producto.
- Utilice productos quitamanchas y lejías antes del ciclo de lavado y solo cuando sea estrictamente necesario.
- Ahorre agua y electricidad cargando siempre la lavadora al máximo (la cantidad exacta de ropa depende del ciclo que se utilice).

Consumo de energía en espera

Consumo de energía	Modo apagado	0,50 W
	Modo preparado en red	2,00 W
	Tiempo en modo preparado en red (wifi)	10 min

Especificaciones técnicas

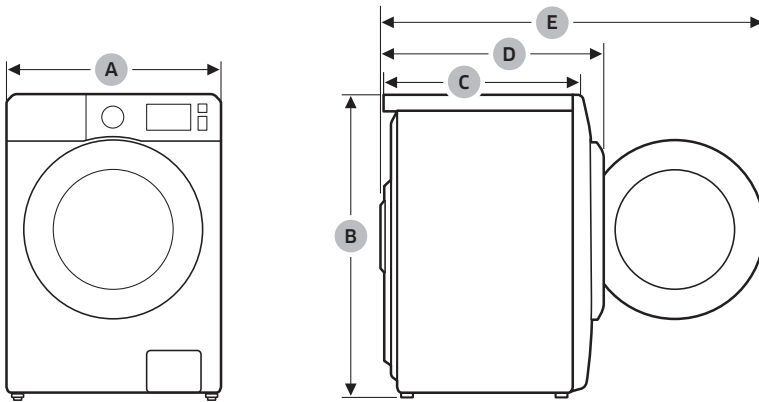

* Los asteriscos representan variantes de modelo y pueden variar con (0-9) o (A-Z).

Tipo		Lavadora de carga frontal	
Nombre del modelo		WD1*T****	
Dimensiones	A (Anchura)	600 mm	
	B (Altura)	850 mm	
	C (Profundidad)	600 mm	
	D	690 mm (WD**T*8****, WD**T*5****) 680 mm (WD**T*3****, WD**T*0****)	
	E	1120 mm	
Presión del agua		50-1000 kPa	
Peso neto		80 kg	
Capacidad máxima		Lavado y hilar	10,5 kg
		Secado	6,0 kg
Consumo de energía	Lavado y calentamiento	AC 220-240 V / 50 Hz	1900-2300 W
	Secado		1600-1900 W
Revoluciones del centrifugado		1400 RPM	

Tipo		Lavadora de carga frontal	
Nombre del modelo		WD9*T9****	WD9*T7**** WD9*T6**** WD9*T5****
Dimensiones	A (Anchura)	600 mm	600 mm
	B (Altura)	850 mm	850 mm
	C (Profundidad)	600 mm	650 mm
	D	690 mm (WD**T*8****, WD**T*5****) 680 mm (WD**T*3****, WD**T*0****)	740 mm (WD**T*8****, WD**T*5****) 730 mm (WD**T*3****, WD**T*0****)
	E	1120 mm	1170 mm
Presión del agua		50-1000 kPa	50-1000 kPa
Peso neto		86 kg	68 kg
Capacidad máxima		Lavado y hilar	9,0 kg
		Secado	6,0 kg
Consumo de energía	Lavado y calentamiento	AC 220-240 V / 50 Hz	2000-2300 W
	Secado		1600-1900 W
Revoluciones del centrifugado		1400 RPM	1400 RPM

* Los asteriscos representan variantes de modelo y pueden variar con (0-9) o (A-Z).

Tipo		Lavadora de carga frontal		
Nombre del modelo		WD8*T9***** WD8*T8*****	WD8*T7***** WD8*T6***** WD8*T5***** WD8*T4*****	
Dimensiones	A (Anchura)	600 mm	600 mm	
	B (Altura)	850 mm	850 mm	
	C (Profundidad)	600 mm	600 mm	
	D	690 mm (WD**T*8****, WD**T*5****) 680 mm (WD**T*3****, WD**T*0****)	690 mm (WD**T*8****, WD**T*5****) 680 mm (WD**T*3****, WD**T*0****)	
	E	1120 mm	1120 mm	
Presión del agua		50-1000 kPa	50-1000 kPa	
Peso neto		86 kg	68 kg	
Capacidad máxima		Lavado y hilar	8,0 kg	8,0 kg
		Secado	5,0 kg	5,0 kg
Consumo de energía	Lavado y calentamiento	AC 220-240 V / 50 Hz	2000-2300 W	1900-2300 W
	Secado		1600-1900 W	1600-1900 W
Revoluciones del centrifugado		1400 RPM	1400 RPM	

“*” Los asteriscos representan variantes de modelo y pueden variar con (0-9) o (A-Z).

Tipo		Lavadora de carga frontal	
Nombre del modelo		WD7*T*****	
Dimensiones	A (Anchura)	600 mm	
	B (Altura)	850 mm	
	C (Profundidad)	550 mm	
	D	630 mm (WD**T*5****) 620 mm (WD**T*3****, WD**T*0****)	
	E	1070 mm	
Presión del agua		50-1000 kPa	
Peso neto		63 kg	
Capacidad máxima		Lavado y hilar	7,0 kg
		Secado	4,0 kg
Consumo de energía	Lavado y calentamiento	AC 220-240 V / 50 Hz	1900-2300 W
	Secado		1600-1900 W
Revoluciones del centrifugado		1400 RPM	

NOTA

El diseño y las especificaciones están sujetos a cambios sin previo aviso para mejorar la calidad del producto.



DC68-04198C-05

Máquina de lavar roupa

Modelos: WD1*T***** / WD9*T***** / WD8*T***** / WD7*T*****

- Parabéns pela sua nova máquina de lavar roupa da Samsung. Este manual contém informações importantes sobre a instalação, utilização e manutenção do seu eletrodoméstico. Leia este manual cuidadosamente antes de utilizar a máquina de lavar roupa para garantir que sabe como utilizar eficientemente e em segurança as características e funções que a sua nova máquina de lavar roupa oferece.
- Para obter instruções detalhadas sobre a instalação e limpeza da máquina de lavar roupa, e para obter informações sobre a conceção ecológica (em conformidade com a norma (EU)2019/2023), visite o website da Samsung (<http://www.samsung.com>), aceda a Suporte > página inicial de Suporte e, em seguida, introduza o nome do modelo. Em alternativa, transfira e instale a aplicação SmartThings no seu dispositivo móvel e, em seguida, abra o **HomeCare Wizard (Assistente HomeCare)** na SmartThings para obter sugestões e manuais.
- Para verificar o nome do modelo do produto, consulte a etiqueta fornecida com o produto ou existente no próprio produto.

Conteúdo da embalagem

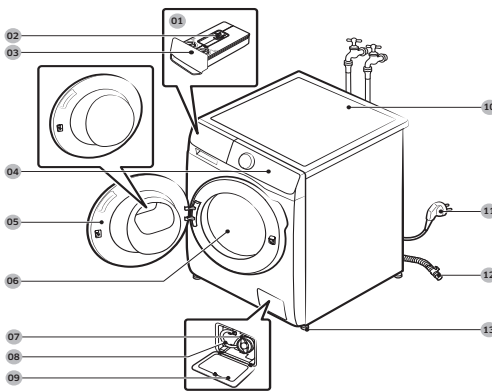

- 01 Dispensador automático
- 02 Patilha de libertação
- 03 Gaveta para detergente
- 04 Painel de controlo
- 05 Porta
- 06 Tambor
- 07 Filtro de resíduos
- 08 Tubo de escoamento de emergência
- 09 Tampa do filtro
- 10 Tampo
- 11 Ficha
- 12 Mangueira de escoamento
- 13 Pés de nivelção



Chave inglesa



Tampas de pernos



Guia da mangueira



Mangueira de água fria



Mangueira de água quente

Acessórios (não incluídos)

- Kit de montagem em coluna: SK-DH
 - O kit de montagem em coluna é necessário para empilhar uma máquina de secar em cima de uma máquina de lavar roupa.

NOTA

- Chave inglesa: para retirar os pernos de transporte e nivelar a máquina de lavar roupa.
- Tampas de pernos: para tapar os orifícios depois de retirar os pernos de transporte. O número fornecido de tampas de pernos (3 a 6) depende do modelo.
- Guia da mangueira: para pendurar a mangueira de escoamento no tubo de escoamento ou no lavatório.
- Mangueira de água fria/quente: para abastecer a máquina de lavar roupa de água. (As mangueiras de água quente destinam-se apenas aos modelos aplicáveis.)



Informações de segurança

Símbolos de segurança importantes

Significado dos ícones e sinais deste manual do utilizador:

 **AVISO**

Os comportamentos perigosos podem provocar ferimentos graves, morte e/ou danos materiais.

 **ATENÇÃO**

Os comportamentos perigosos podem provocar ferimentos e/ou danos materiais.

 **NOTA**

Indica que pode haver o risco de ferimentos ou danos materiais.

 **Leia as instruções**

Estes avisos servem para que evite causar ferimentos a si e a outros.

Siga-os escrupulosamente.

Depois de ler este manual, guarde-o num lugar seguro para consultas futuras.

Antes de utilizar o eletrodoméstico, leia atentamente todas as instruções.

Como acontece com qualquer equipamento com ligação à corrente e peças em movimento, existem perigos potenciais.

Para utilizar o eletrodoméstico com segurança, familiarize-se com o seu modo de funcionamento e tenha cuidado ao utilizá-lo.

Precauções de segurança importantes

 **AVISO**

Respeite as precauções básicas que se seguem, de forma a reduzir o risco de incêndio, choque elétrico ou ferimentos quando utilizar o eletrodoméstico:

1. Este eletrodoméstico não se destina a ser utilizado por pessoas (incluindo crianças) com capacidades físicas, sensoriais ou mentais reduzidas, ou que tenham falta de experiência e conhecimentos, a menos que uma pessoa responsável pela sua segurança as supervise ou lhes dê instruções sobre como utilizar o eletrodoméstico.



2. **Para utilização na Europa:** este eletrodoméstico pode ser utilizado por crianças a partir dos 8 anos e por pessoas com capacidades físicas, sensoriais ou mentais reduzidas, ou com falta de experiência e conhecimento, desde que recebam supervisão ou instruções relativas à utilização do eletrodoméstico de forma segura e compreendam os perigos envolvidos. As crianças não devem brincar com o eletrodoméstico. A limpeza e a manutenção não devem ser executadas por crianças não supervisionadas.
3. As crianças devem ser vigiadas para assegurar que não brincam com o eletrodoméstico.
4. Se o cabo de alimentação estiver danificado, tem de ser substituído pelo fabricante, técnico de assistência ou por pessoas com qualificação semelhante de modo a evitar riscos.
5. Devem ser utilizados os novos conjuntos de mangueiras fornecidos com o eletrodoméstico e os conjuntos de mangueiras utilizados não devem ser reutilizados.
6. Para eletrodomésticos com orifícios de ventilação na base, certifique-se de que estes não são obstruídos por um tapete;
7. **Para utilização na Europa:** as crianças com idade inferior a 3 anos devem ser mantidas longe do aparelho, a não ser que sejam vigiadas continuamente.
8. **ATENÇÃO:** Para evitar riscos devido à reposição inadvertida da proteção térmica, este eletrodoméstico não pode ser alimentado através de comutador externo, tal como um temporizador, nem pode ser ligado a um circuito que é frequentemente ligado e desligado pelo fornecedor de energia.
9. Se utilizou produtos químicos industriais na limpeza, não use a máquina de secar.
10. O filtro de algodão tem de ser limpo com frequência, se aplicável.



11. Não deixe acumular algodão à volta da máquina de secar (não aplicável a eletrodomésticos cuja evacuação do ar seja feita para o exterior do edifício).
12. Tem de ser proporcionada ventilação adequada a eletrodomésticos que utilizem outros combustíveis, incluindo lareiras, para evitar o refluxo de gases para a divisão.
13. Não seque peças na máquina de secar que não tenham sido lavadas.
14. Peças que tenham sido manchadas com substâncias como óleo de cozinha, acetona, álcool, gasolina, querosene, tira-nódoas, aguarrás, ceras e removedores de ceras, devem ser lavadas em água quente com uma quantidade suplementar de detergente, antes de serem secadas na máquina de secar.
15. Peças como espuma de borracha (espuma de látex), toucas de banho, tecidos impermeáveis, artigos com fundo de borracha e roupas ou almofadas com acolchoamento de espuma de borracha não devem ser secadas na máquina de secar.
16. Amaciadores, ou produtos semelhantes, devem ser utilizados conforme indicado nas instruções dos respetivos produtos.
17. A última parte do ciclo de secagem decorre sem calor (ciclo de arrefecimento), para assegurar que as peças de roupa ficam a uma temperatura que não provoca quaisquer danos nas mesmas.
18. Retire todos os objetos dos bolsos, como isqueiros ou fósforos.
19. **AVISO:** nunca interrompa uma máquina de secar antes do final do ciclo de secagem, a menos que todas as peças sejam retiradas rapidamente e estendidas para que o calor se dissipe.
20. A exaustão do ar não pode ser efetuada através de uma chaminé que seja utilizada para exaustão de fumos de eletrodomésticos que utilizam gás ou outros combustíveis.



21. O eletrodoméstico não pode ser instalado atrás de portas que possam ser trancadas, portas de correr ou portas com uma dobradiça do lado oposto ao da máquina de secar, de tal modo que a abertura completa da porta da máquina de secar não seja possível.
22. **AVISO:** o eletrodoméstico não pode ser alimentado através de um dispositivo de comutação externo, como um temporizador, nem ligado a um circuito que seja frequentemente ligado e desligado pela empresa de abastecimento energético.
23. Este eletrodoméstico destina-se a ser utilizado apenas em casas particulares e não se destina a ser utilizado em:
 - áreas de cozinha de funcionários em lojas, escritórios e outros ambientes laborais;
 - casas rurais;
 - hotéis, motéis e outros ambientes de tipo residencial pelos clientes;
 - ambientes do tipo "Bed and breakfast" (Alojamento e pequeno-almoço);
 - áreas de uso comum em blocos de apartamentos ou lavandarias.



Avisos de instalação essenciais

AVISO

A instalação deste eletrodoméstico tem de ser efetuada por um técnico qualificado ou por uma empresa de assistência.

- Caso contrário, pode haver o risco de choque elétrico, incêndio, explosão, problemas com o eletrodoméstico ou ferimentos.

O eletrodoméstico é pesado. Como tal, tenha cuidado ao levantá-lo.

Ligue firmemente o cabo de alimentação a uma tomada de parede que corresponda às especificações elétricas locais.

Utilize a tomada apenas para este eletrodoméstico e não utilize uma extensão elétrica.

- Partilhar uma tomada de parede com outros eletrodomésticos através de uma extensão elétrica ou aumentar o cabo de alimentação pode resultar num choque elétrico ou num incêndio.
- Certifique-se de que a tensão, a frequência e a corrente são iguais às indicadas nas características técnicas do produto. Caso contrário, pode haver o risco de choque elétrico ou incêndio.

Retire regularmente todas as substâncias estranhas, como pó ou água, dos terminais da ficha e dos pontos de contacto utilizando um pano seco.

- Retire a ficha da tomada e limpe-a com um pano seco.
- Caso contrário, pode haver o risco de choque elétrico ou incêndio.

Ligue a ficha à tomada de parede de modo que o cabo fique direcionado para o chão.

- Se ligar a ficha à tomada na direção oposta, os fios elétricos do cabo podem ficar danificados e pode haver o risco de choque elétrico ou incêndio.

Por serem perigosos, mantenha todos os materiais de embalagem fora do alcance das crianças.

- Se uma criança colocar um saco na cabeça, pode ficar asfixiada.

Se o eletrodoméstico, ficha ou cabo de alimentação estiver danificado(a), contacte o centro de assistência técnica mais próximo.

Este eletrodoméstico deve ter uma ligação à terra adequada.

Não o ligue a um tubo de gás, a um tubo de água de plástico ou a uma linha telefónica.

- Se o fizer, pode haver o risco de choque elétrico, incêndio, explosão ou problemas com o eletrodoméstico.
- Nunca ligue o cabo de alimentação a uma tomada que não esteja corretamente ligada à terra e certifique-se de que a mesma está em conformidade com os regulamentos locais e nacionais.

Não instale este eletrodoméstico perto de um aquecedor ou material inflamável.

Não instale este eletrodoméstico num local húmido, gorduroso, com pó ou num local exposto à luz direta do sol ou a água (gotas de chuva).

Não instale este eletrodoméstico num local exposto a baixas temperaturas.

- O frio pode causar a rutura dos tubos.

Não instale este eletrodoméstico num local onde possam ocorrer fugas de gás.

- Se o fizer, pode haver o risco de choque elétrico ou incêndio.

Não utilize um transformador elétrico.

- Se o fizer, pode haver o risco de choque elétrico ou incêndio.

Não utilize uma ficha ou um cabo de alimentação danificado(a) nem uma tomada de parede solta.

- Se o fizer, pode haver o risco de choque elétrico ou incêndio.

Não puxe ou dobre excessivamente o cabo de alimentação.

Não torça nem ate o cabo de alimentação.

Não prenda o cabo de alimentação a um objeto metálico, não coloque um objeto pesado sobre o cabo de alimentação, não insira o cabo de alimentação entre objetos nem empurre o cabo de alimentação para o espaço atrás do eletrodoméstico.

- Se o fizer, pode haver o risco de choque elétrico ou incêndio.



Não puxe pelo cabo de alimentação quando retirar a ficha da tomada.

- Segure a ficha para retirá-la da tomada.
- Caso contrário, pode haver o risco de choque elétrico ou incêndio.

O eletrodoméstico deve estar posicionado de modo a ter acesso à ficha, às torneiras de abastecimento de água e aos tubos de escoamento.

Após a reparação do produto realizada por um fornecedor de serviços não autorizado, pelo proprietário ou por alguém que não seja um profissional, a Samsung não se responsabiliza pelos danos ao produto, por lesões ou por qualquer outro problema de segurança do produto causado(s) por qualquer tentativa de reparação do produto que não siga cuidadosamente estas instruções de reparação e manutenção. Quaisquer danos ao produto causados por uma tentativa de reparação do mesmo por qualquer pessoa que não um fornecedor de serviços autorizado da Samsung não serão cobertos pela garantia.

Atenções a ter com a instalação

ATENÇÃO

Este eletrodoméstico deve ser posicionado de forma a que a ficha fique facilmente acessível.

- Caso contrário, pode haver o risco de choque elétrico ou incêndio devido a fuga elétrica.

Instale o eletrodoméstico num pavimento sólido e nivelado, que possa suportar o peso do mesmo.

- Caso contrário, poderão ocorrer vibrações, ruídos e deslocações anormais ou problemas com o eletrodoméstico.

Avisos de utilização essenciais

AVISO

Se o eletrodoméstico estiver alagado, corte imediatamente o abastecimento de água e de energia elétrica e contacte o centro de assistência técnica mais próximo.

- Não toque na ficha com as mãos molhadas.
- Caso contrário, pode haver o risco de choque elétrico.

Se o eletrodoméstico fizer um barulho estranho, deitar fumo ou cheirar a queimado, retire o cabo de alimentação imediatamente da tomada e contacte o centro de assistência técnica mais próximo.

- Caso contrário, pode haver o risco de choque elétrico ou incêndio.

No caso de ocorrer um fuga de gás (como gás propano, gás GPL, etc.), ventile o local imediatamente sem tocar na ficha. Não toque no eletrodoméstico nem no cabo de alimentação.

- Não utilize uma ventoinha.
- Uma faísca pode resultar em explosão ou incêndio.

Remova a alavanca da porta da máquina de lavar roupa antes de eliminar o eletrodoméstico.

- Se uma criança ficar presa dentro do eletrodoméstico, pode morrer asfixiada.

Antes de utilizar a máquina de lavar roupa, retire os materiais da embalagem (esponja, esferovite) existentes na parte inferior da mesma.

Não lave peças contaminadas com gasolina, querosene, benzeno, diluente, álcool ou outras substâncias explosivas ou inflamáveis.

- Se o fizer, pode haver o risco de choque elétrico, incêndio ou explosão.

Não force a abertura da porta da máquina de lavar roupa quando estiver a funcionar (lavagem a alta temperatura/secagem/centrifugação).

- A água que sair da máquina de lavar roupa pode causar queimaduras ou tornar o pavimento escorregadio. Pode resultar em ferimentos.
- Forçar a abertura da porta pode danificar o eletrodoméstico ou causar ferimentos.



Não toque na ficha com as mãos molhadas.

- Se o fizer, pode haver o risco de choque elétrico.

Não desligue o eletrodoméstico retirando o cabo de alimentação da tomada durante o funcionamento.

- Ligar o cabo de alimentação à tomada de parede novamente pode causar faísca e resultar em choque elétrico ou incêndio.

Não permita que as crianças subam para cima do eletrodoméstico nem se ponham dentro do mesmo.

- Se o fizer, pode haver o risco de choque elétrico, queimaduras ou ferimentos.

Não coloque a mão ou um objeto metálico debaixo da máquina de lavar roupa durante o seu funcionamento.

- Pode resultar em ferimentos.

Não puxe pelo cabo de alimentação para desligar o eletrodoméstico. Segure sempre a ficha com firmeza e retire-a da tomada.

- Um cabo de alimentação danificado pode provocar um curto-circuito, incêndio e/ou choque elétrico.

Não tente reparar, desmontar ou modificar o eletrodoméstico.

- Não utilize um fusível (como um fio de aço ou cobre, etc.) que não seja um fusível padrão.
- Se for necessário reparar ou reinstalar o eletrodoméstico, contacte o centro de assistência técnica mais próximo.
- Caso contrário, pode haver o risco de choque elétrico, incêndio, problemas com o eletrodoméstico ou ferimentos.

Se a mangueira de abastecimento de água se soltar da torneira e molhar o eletrodoméstico, desligue o cabo de alimentação da tomada.

- Caso contrário, pode haver o risco de choque elétrico ou incêndio.

Retire o cabo de alimentação da tomada, se o eletrodoméstico não for utilizado durante longos períodos de tempo ou durante uma tempestade com trovões/relâmpagos.

- Caso contrário, pode haver o risco de choque elétrico ou incêndio.

Se substâncias estranhas entrarem no eletrodoméstico, retire o cabo de alimentação da tomada e contacte o centro de assistência ao cliente da Samsung mais próximo.

- Se o fizer, pode haver o risco de choque elétrico ou incêndio.

Não deixe as crianças (ou animais de estimação) brincarem em cima ou dentro da máquina de lavar roupa. A porta da máquina de lavar roupa não se abre com facilidade pelo lado de dentro e as crianças podem sofrer ferimentos graves se ficarem presas lá dentro.

Atenções a ter com a utilização

ATENÇÃO

Quando a máquina de lavar roupa for contaminada por uma substância estranha, como detergente, sujidade, restos de comida, etc., retire o cabo de alimentação da tomada e limpe a máquina utilizando um pano macio e húmido.

- Caso contrário, pode resultar em descoloração, deformação, danos ou ferrugem.

O vidro frontal pode partir-se devido a um forte impacto. Tenha cuidado ao utilizar a máquina de lavar roupa.

- Se o vidro se partir, pode resultar em ferimentos.

Abra a torneira devagar após um longo período sem utilizar a máquina, após uma falha no abastecimento de água ou ao ligar novamente a mangueira de abastecimento de água.

- A pressão de ar na mangueira de abastecimento de água ou no tubo de água pode danificar uma parte do eletrodoméstico ou resultar numa fuga de água.

Se ocorrer um erro de escoamento durante o funcionamento, verifique se há um problema de escoamento.

- Se a máquina de lavar roupa for utilizada enquanto está alagada devido a um problema de escoamento, pode haver o risco de choque elétrico ou incêndio.

Coloque a roupa totalmente na máquina de lavar, para que a roupa não fique presa na porta.



- Se a roupa ficar presa na porta, a roupa pode ficar estragada, a máquina de lavar roupa pode ficar danificada ou pode haver o risco de fuga de água.

Feche o abastecimento de água quando não estiver a utilizar a máquina de lavar roupa.

- Certifique-se de que os parafusos no conector da mangueira de abastecimento de água estão apertados corretamente.

Certifique-se de que a proteção de borracha e a porta de vidro frontal não estão contaminadas por uma substância estranha (por exemplo, desperdícios, fios, cabelos, etc.).

- Se uma substância estranha ficar presa na porta ou se a porta não estiver totalmente fechada, pode ocorrer uma fuga de água.

Antes de utilizar o eletrodoméstico, abra a torneira e verifique se o conector da mangueira de abastecimento de água está bem apertado e se não há qualquer fuga de água.

- Se os parafusos do conector da mangueira de abastecimento de água estiverem soltos, pode haver o risco de fuga de água.

O eletrodoméstico que adquiriu destina-se apenas a uso doméstico.

A utilização do eletrodoméstico para fins comerciais é considerada uma má utilização do eletrodoméstico. Neste caso, o eletrodoméstico não ficará coberto pela garantia normal dada pela Samsung e não poderá ser atribuída à Samsung qualquer responsabilidade por avarias ou danos resultantes desta má utilização.

Não se coloque em cima do eletrodoméstico nem coloque objetos (como roupa, velas acesas, cigarros acesos, pratos, produtos químicos, objetos metálicos, etc.) em cima do mesmo.

- Se o fizer, pode haver o risco de choque elétrico, incêndio, problemas com o eletrodoméstico ou ferimentos.

Não pulverize material volátil, como inseticida, sobre a superfície do eletrodoméstico.

- Além de ser nocivo para os seres humanos, pode haver o risco de choque elétrico, incêndio ou problemas com o eletrodoméstico.

Não coloque objetos que gerem campos eletromagnéticos perto da máquina de lavar roupa.

- Se o fizer, pode haver o risco de ferimentos devido a avaria.

A água escoada durante um ciclo de lavagem a alta temperatura ou de secagem está quente. Não toque na água.

- Se o fizer, pode haver o risco de queimaduras ou ferimentos.

O tempo de escoamento pode variar, dependendo da temperatura da água. Se a temperatura da água for demasiado alta, o processo de escoamento inicia-se após o arrefecimento da água.

Não lave, centrifugue ou seque assentos, tapetes ou roupa à prova de água (*), exceto se o seu eletrodoméstico tiver um ciclo especial para lavar estas peças.

(*): Roupa de cama de lã, capas impermeáveis, coletes de pesca, calças de esqui, sacos-cama, fraldas plásticas, fatos de treino e capas para bicicletas, motos e automóveis, etc.

- Não lave tapetes grossos ou duros, mesmo que o símbolo da máquina de lavar roupa esteja indicado nas instruções de lavagem. Se o fizer, pode haver o risco de ferimentos ou danos na máquina de lavar roupa, em paredes, no pavimento ou na roupa devido a vibrações anormais.
- Não lave tapetes de entrada ou outros tipos de tapetes que tenham a parte posterior em borracha. A parte posterior de borracha pode soltar-se e ficar agarrada ao interior do tambor, podendo provocar uma avaria, como, por exemplo, um erro de escoamento.

Não utilize a máquina de lavar roupa se a gaveta para detergente tiver sido retirada.

- Se o fizer, pode haver o risco de choque elétrico ou ferimentos devido a fuga de água.

Não toque no interior do tambor durante ou logo após a secagem, pois está quente.

- Se o fizer, pode haver o risco de queimaduras.

A porta de vidro aquece durante a lavagem e a secagem. Portanto, não toque na porta de vidro.

Além disso, não permita que crianças brinquem nas proximidades da máquina de lavar roupa nem deixe que toquem na porta de vidro.

- Se o fizer, pode haver o risco de queimaduras.

Não coloque a mão dentro da gaveta para detergente.



- Se o fizer, pode haver o risco de ferimentos, uma vez que a sua mão pode ficar presa no dispositivo de entrada do detergente.

Remova a guia de detergente líquido (apenas modelos aplicáveis) ao utilizar detergente em pó.

- Caso contrário, poderá ocorrer fuga de água pela parte frontal da gaveta para detergente.

Não coloque quaisquer objetos (como sapatos, restos de comida, animais) dentro da máquina de lavar, além de roupa.

- Se o fizer, pode haver o risco de danos na máquina de lavar roupa, ferimentos e, no caso de animais de estimação, em morte, devido a vibrações anormais.

Não utilize objetos afiados, tais como alfinetes, facas, unhas, etc., para carregar nos botões.

- Se o fizer, pode haver o risco de choque elétrico ou ferimentos.

Não lave roupa contaminada por óleos, cremes ou loções adquiridas em lojas de produtos para a pele ou clínicas de massagem.

- Se o fizer, pode provocar a deformação da proteção de borracha e, conseqüentemente, uma fuga de água.

Não deixe objetos metálicos como alfinetes-de-ama ou ganchos de cabelo, nem lixívia dentro do tambor durante longos períodos de tempo.

- Se o fizer, pode causar ferrugem no tambor.
- Se começar a aparecer ferrugem na superfície do tambor, aplique um produto de limpeza (neutro) nessa área e use uma esponja para limpar. Nunca utilize uma escova de metal.

Não utilize detergente para limpeza a seco diretamente e não lave, enxague ou centrifugue roupa contaminada por detergentes para limpeza a seco.

- Se o fizer, pode haver o risco de combustão ou ignição espontânea devido ao calor provocado pela oxidação do óleo.

Não utilize água de dispositivos de aquecimento/arrefecimento.

- Se o fizer, pode provocar problemas na máquina de lavar roupa.

Não utilize sabão natural para as mãos na máquina de lavar roupa.

- Se endurecer e se acumular no interior da máquina de lavar roupa, pode provocar problemas no eletrodoméstico, descoloração, ferrugem ou maus odores.

Coloque meias e soutiens num saco de rede próprio para a máquina de lavar e lave-os juntamente com a outra roupa.

Não lave peças de roupa volumosas, como roupa de cama, no saco de rede próprio para a máquina de lavar.

- Se o fizer, pode haver o risco de ferimentos devido a vibrações anormais.

Não utilize detergente endurecido.

- Se se acumular no interior da máquina de lavar roupa, pode resultar numa fuga de água.

Certifique-se de que os bolsos de todas as peças de roupa para lavar estão vazios.

- Os objetos duros e afiados, tais como moedas, alfinetes-de-ama, pregos, parafusos ou pedras podem provocar danos graves no eletrodoméstico.

Não lave roupa com fivelas ou botões grandes ou outros objetos de metal pesados.

Separe a roupa por cores, com base na solidez das mesmas, e selecione a temperatura da água, as funções adicionais e o ciclo recomendados.

- Caso contrário, pode provocar a descoloração da roupa ou danos no tecido.

Tenha cuidado para não entalar os dedos das crianças quando fechar a porta.

- Caso contrário, pode haver o risco de ferimentos.

Para evitar maus cheiros e bolor, deixe a porta aberta após um ciclo de lavagem para permitir que o tambor seque.

Para evitar a formação de calcário, deixe a gaveta para detergente aberta após um ciclo de lavagem para que seque.



Avisos de limpeza essenciais

AVISO

Não pulverize água diretamente sobre o eletrodoméstico para limpá-lo.

Não utilize um produto de limpeza com elevada acidez.

Não utilize benzeno, diluente ou álcool para limpar o eletrodoméstico.

- Se o fizer, pode haver o risco de descoloração, deformação, danos, incêndio ou choque elétrico.

Antes de limpar ou efetuar qualquer tipo de manutenção, retire a ficha do eletrodoméstico da tomada de parede.

- Caso contrário, pode haver o risco de choque elétrico ou incêndio.

Instruções sobre os REEE



Eliminação Correcta Deste Produto (Resíduos de Equipamentos Eléctricos e Electrónicos)

(Aplicável a países cujos sistemas de recolha sejam separados)

Esta marca apresentada no produto, nos acessórios ou na literatura – indica que o produto e os seus acessórios electrónicos (por exemplo, o carregador, o auricular, o cabo USB) não deverão ser eliminados juntamente com os resíduos domésticos no final do seu período de vida útil. Para impedir danos ao ambiente ou à saúde humana causados pela eliminação incontrolada de resíduos, deverá separar estes equipamentos de outros tipos de resíduos e reciclá-los de forma responsável, para promover uma reutilização sustentável dos recursos materiais.

Os utilizadores domésticos deverão contactar o estabelecimento onde adquiriram este produto ou as entidades oficiais locais para obterem informações sobre onde e de que forma podem entregar estes equipamentos para permitir efectuar uma reciclagem segura em termos ambientais.

Os utilizadores profissionais deverão contactar o seu fornecedor e consultar os termos e condições do contrato de compra. Este produto e os seus acessórios electrónicos não deverão ser misturados com outros resíduos comerciais para eliminação.

Para obter informações sobre os compromissos ambientais da Samsung e sobre as obrigações regulamentares de produtos, por exemplo, o regulamento REACH, REEE ou baterias, visite a nossa página de sustentabilidade disponível em www.samsung.com

Eliminação do produto em França



FR
Cet appareil et ses accessoires se recyclent

REPRISE À LA LIVRAISON À DÉPOSER EN MAGASIN À DÉPOSER EN DÉCHÈTERIE

Points de collecte sur www.quefairedemesdechets.fr
Privilégiez la réparation ou le don de votre appareil !

FR
ÉLÉMENTS D'EMBALLAGE + LIVRET + FEUILLE

Séparez les éléments avant de trier





Declaração de conformidade



A Samsung declara, por este meio, que este equipamento de rádio está em conformidade com a Diretiva 2014/53/UE e com os requisitos estatutários relevantes no Reino Unido. O texto integral da declaração de conformidade da UE e da declaração de conformidade do Reino Unido está disponível no seguinte endereço da Internet: A Declaração de conformidade oficial está disponível em <http://www.samsung.com>. Aceda a Suporte > página inicial de Suporte e introduza o nome do modelo. Potência máx. do transmissor de Wi-Fi: 20 dBm a 2,412 GHz – 2,472 GHz

Ligar o Wi-Fi (apenas para modelos de rede)

A ligação de Wi-Fi utiliza mais energia. Num ambiente em que o Wi-Fi está frequentemente ligado, o consumo energético real pode ser superior aos valores na secção da ficha de características técnicas.

1. Toque sem soltar em  para ligar a máquina de lavar roupa.
2. Toque sem soltar em 
 - 2-1. A máquina de lavar roupa entra no modo AP e liga-se ao seu smartphone.
 - 2-2. Toque em  para autenticar a máquina de lavar roupa.
 - 2-3. Quando o processo de autenticação estiver concluído, a máquina de lavar roupa estará ligada com êxito à aplicação.

NOTA

Toque sem soltar em  durante 3 segundos para aceder ao menu **Funções do sistema**, rode o botão Navegação para seleccionar Wi-Fi e toque em  para desligá-lo.





Instalação

Siga atentamente estas instruções para assegurar uma correta instalação da máquina de lavar roupa e evitar acidentes quando lavar a roupa.

Requisitos de instalação

Fornecimento de energia elétrica e ligação à terra

Utilize um circuito de derivação individual específico para a máquina de lavar roupa.

Para garantir uma correta ligação à terra, a máquina de lavar roupa é fornecida com um cabo de alimentação com uma ficha de ligação à terra de três pinos para utilização numa tomada corretamente instalada e com ligação à terra.

Contacte um técnico de assistência ou um electricista qualificado, se não tiver a certeza quanto à ligação à terra.

Não modifique a ficha fornecida. Se não encaixar na tomada, contacte um electricista qualificado para instalar uma tomada adequada.

AVISO

- NÃO utilize uma extensão elétrica.
- Utilize apenas o cabo de alimentação que é fornecido com a máquina de lavar roupa.
- NÃO ligue o fio de terra a linhas de canalização de plástico, de gás ou a tubos de água quente.
- Condutores de terra incorretamente ligados podem provocar choques elétricos.

Abastecimento de água

A pressão de água adequada para esta máquina de lavar roupa situa-se entre 50 kPa e 1000 kPa. Uma pressão de água inferior a 50 kPa pode fazer com que a válvula de água não feche completamente ou poderá demorar mais a encher o tambor, fazendo com que a máquina de lavar roupa se desligue. As torneiras têm de estar a uma distância máxima de 120 cm da parte de trás da máquina de lavar roupa, para que as mangueiras de admissão fornecidas possam alcançá-la.

Para reduzir o risco de fugas:

- Certifique-se de que as torneiras estão num local de fácil acesso.
- Desligue as torneiras quando a máquina de lavar roupa não estiver a ser utilizada.
- Verifique regularmente se existem fugas nos encaixes da mangueira de admissão de água.

ATENÇÃO

Antes de utilizar a máquina de lavar roupa pela primeira vez, verifique se existem fugas nas ligações da válvula de água ou nas torneiras.

Escoamento

A Samsung recomenda um tubo ascendente com 60-90 cm de altura. A mangueira de escoamento tem de ser ligada através do grampo da mangueira ao tubo ascendente e este tem de cobrir completamente a mangueira de escoamento.





Pavimento

Para obter o melhor desempenho, a máquina de lavar roupa tem de ser instalada num pavimento sólido. Os pavimentos de madeira podem necessitar de ser reforçados para minimizar a vibração e/ou as cargas de roupa não equilibradas. As superfícies alcatifadas e de mosaicos macios não oferecem boa resistência às vibrações e podem fazer com que a máquina de lavar roupa se mova ligeiramente durante o ciclo de centrifugação.

ATENÇÃO

NÃO instale a máquina de lavar roupa numa plataforma ou numa estrutura mal suportada.

Temperatura da água

Não instale a máquina de lavar roupa em zonas onde a água possa congelar, visto que a máquina retém sempre alguma água nas válvulas de água, bombas e/ou manguelras. A água congelada que fica nas peças de ligação pode danificar as correias, a bomba e outros componentes da máquina de lavar roupa.

Instalação em nicho

Espaço mínimo livre para um funcionamento estável:

- Laterais: 25 mm, Parte superior: 25 mm, Parte traseira: 50 mm, Parte dianteira: 550 mm

Se instalar a máquina de lavar roupa e uma máquina de secar no mesmo local, a parte dianteira do nicho tem de ter, no mínimo, uma abertura de ar sem obstrução de 550 mm. Se só instalar a máquina de lavar roupa, não é necessária qualquer abertura de ar específica.

Instalação passo a passo

PASSO 1 Selecionar um local para instalação

Requisitos do local:

- Superfície dura e plana, sem alcatifas ou pavimento que possa obstruir a ventilação
- Afastado da incidência direta dos raios solares
- Espaço suficiente para uma ventilação e uma instalação elétrica adequadas
- A temperatura ambiente tem de ser sempre superior ao ponto de congelação (0 °C)
- Afastado de fontes de calor

NOTA

- Para impedir o excesso de vibração ao utilizar a máquina de lavar roupa, considere a estabilidade acima de tudo.
- Instale a máquina de lavar roupa num pavimento sólido e plano.
- Não instale a máquina de lavar roupa em pavimentos ou revestimentos de pavimentos macios.
- Se instalar a máquina de lavar roupa num pavimento de madeira, instale um painel de madeira resistente à água (mín 30 mm de espessura) no pavimento. Além disso, recomendamos que instale a máquina de lavar roupa no canto do pavimento de madeira.



PASSO 2 Retirar os pernos de transporte

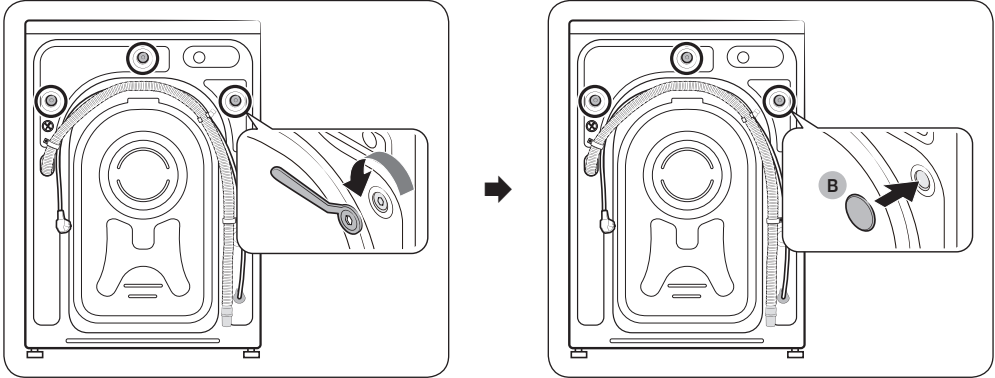

1. Desembale o produto e retire todos os pernos de transporte.
2. Insira as **tampas de pernos (B)** nos orifícios (marcados com um círculo na figura).

NOTA

O número de pernos de transporte pode variar consoante o modelo.

AVISO

- Para evitar ferimentos, cubra os orifícios com tampas de pernos depois de retirar os pernos de transporte. Não mova a máquina de lavar roupa sem os pernos de transporte colocados no devido lugar. Instale os pernos de transporte antes de mover a máquina de lavar roupa para outra localização. Guarde os pernos de transporte num local seguro para utilização futura.
- Os materiais de embalagem podem ser perigosos para as crianças. Mantenha todos os materiais de embalagem (sacos de plástico, polistireno, etc.) fora do alcance das crianças.

PASSO 3 Ajustar os pés de nivelção

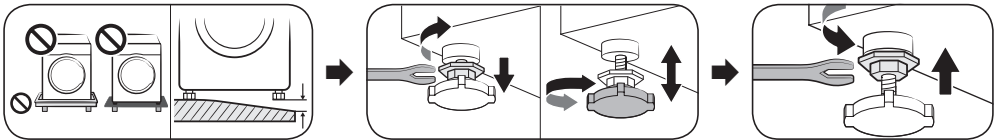

Ajuste os pés de nivelção para nivelar a máquina de lavar roupa. Quando a máquina de lavar roupa estiver nivelada, aperte as porcas com uma chave inglesa.

ATENÇÃO

Certifique-se de que os pés de nivelção assentam na superfície do pavimento para evitar que a máquina de lavar roupa se mova ou gere ruído devido à vibração. Em seguida, verifique se a máquina de lavar roupa está a balançar. Se a máquina de lavar roupa não estiver a balançar, aperte as porcas.

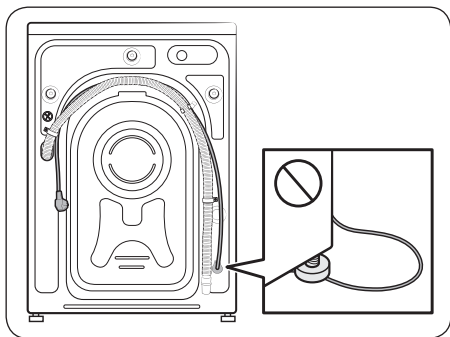
**⚠ ATENÇÃO**

Ao instalar o produto, certifique-se de que os pés de nivelção não estão a pressionar o cabo de alimentação.

PASSO 4 Ligar a mangueira de água**📖 NOTA**

Estas instruções destinam-se à torneira roscada. Para obter mais instruções detalhadas ou instruções para ligar a mangueira de água a uma torneira não roscada, visite o website indicado na capa deste manual e consulte o manual na web.

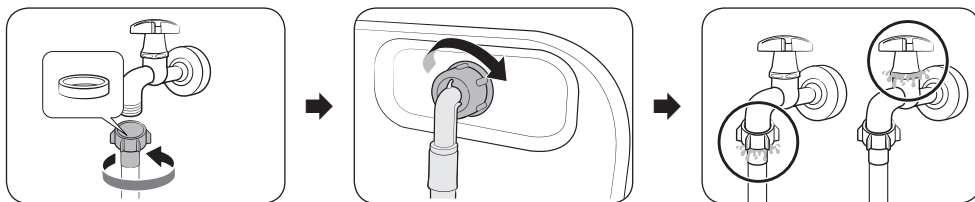

1. Ligue a mangueira de água à torneira e, em seguida, rode-a para a direita para apertar.

⚠ ATENÇÃO

Antes de ligar a mangueira de água, certifique-se de que existe uma anilha de borracha no conector da mangueira. Não utilize a mangueira, se a anilha estiver danificada ou em falta.

2. Ligue a outra extremidade da mangueira de água à válvula de admissão, na parte de trás da máquina de lavar roupa e, em seguida, rode-a para a direita para apertar.
3. Abra lentamente a torneira e verifique se existem fugas à volta das áreas de ligação. Em caso de fugas de água, repita os passos 1 e 2.

⚠ AVISO

Se houver uma fuga de água, pare de utilizar a máquina de lavar roupa e desligue-a da tomada. Em seguida, contacte um centro de assistência técnica da Samsung em caso de fuga na mangueira de água. Caso a origem da fuga esteja na torneira, contacte um técnico canalizador. Se não o fizer, pode haver o risco de choque elétrico.

⚠ ATENÇÃO

Não estique demasiado a mangueira de água. Se a mangueira for muito curta, substitua-a por uma mangueira de alta pressão mais comprida.





PASSO 5 Posicionar a mangueira de escoamento

A mangueira de escoamento pode ser posicionada de três maneiras:

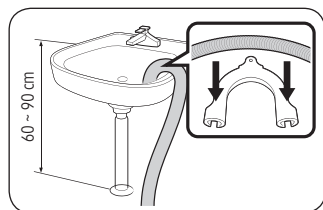

Sobre a extremidade de um lavatório

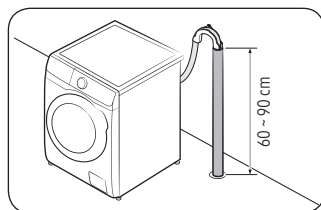

Num tubo de escoamento

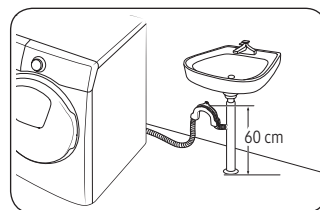

Num ramal do tubo de escoamento de um lava-loiça

⚠ ATENÇÃO

Retire a tampa do ramal do tubo de escoamento de um lava-loiça antes de o ligar ao tubo de escoamento.

PASSO 6 Ligar

Ligue o cabo de alimentação a uma tomada de parede protegida por um fusível ou disjuntor. Em seguida, toque sem soltar em  durante 3 segundos para ligar a máquina de lavar roupa.

📄 NOTA

- Antes de lavar roupa pela primeira vez, tem de executar um ciclo de lavagem completo sem qualquer peça de roupa no tambor.
- Se o visor não responder a entradas de controlo, remova o autocolante.





Executar a calibração

- A configuração inicial inclui o processo de calibração, que se segue à seleção do idioma. Tem de efetuar a calibração antes de utilizar a máquina de lavar roupa.
- Esvazie o tambore e, em seguida, toque em **▶||** para iniciar a calibração.
- Quando a calibração estiver concluída, a alimentação desliga-se e volta a ligar-se automaticamente.
- Se pretender proceder novamente à calibração, toque sem soltar em **⏏** para aceder às funções do sistema e selecione Calibração.

Dispensador automático

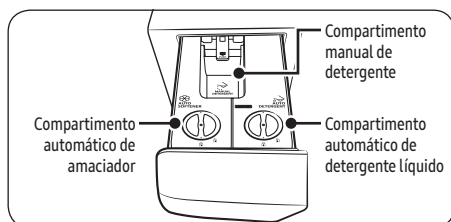

⚠ ATENÇÃO

- Certifique-se de que esvazia a gaveta do detergente antes de mover a máquina de lavar.
- Não adicione detergente à gaveta sem o compartimento do detergente e amaciador.
- A máquina de lavar roupa para de funcionar, se abrir a gaveta para detergente enquanto está a ser feito o abastecimento de água.

📖 NOTA

- A mensagem “O Dispensador está aberto” é apresentada sempre que a gaveta do detergente não estiver completamente fechada. Feche a gaveta do detergente antes de iniciar a máquina de lavar.
- Se a mensagem “Adicionar detergente”, “Adicionar amaciador” ou “Adicionar deterg. e amaci.” for apresentada no visor, encha o compartimento respetivo. Após adicionar o detergente ou amaciador, o alerta de enchimento será ignorado quando a máquina de lavar roupa concluir um ciclo.
- O detergente/amaciador não é automaticamente dispensado durante o ciclo de Lã. Para dispensar detergente/amaciador durante o ciclo Lã, é necessário definir manualmente o nível de introdução do detergente/amaciador.
- Poderá ser difícil abrir a gaveta do detergente apenas com a ponta dos dedos. Segure com firmeza na pega da gaveta do detergente com a mão e puxe para a abrir.
- Empurre a gaveta do detergente até ao fim para a fechar. Irá ouvir um estalido quando a gaveta estiver corretamente fechada.
- Mantenha a porta aberta, para que o interior do tambore e a gaveta para detergente possam manter-se bem ventilados.
- Mantenha sempre a gaveta para detergente e as tampas do compartimento de detergente automático/amaciador fechadas, exceto ao adicionar detergente e/ou amaciador. O ar pode penetrar no interior do equipamento e secar o detergente e/ou amaciador.
- Podem ocorrer pequenas fugas de detergente na gaveta para detergente ao remover a gaveta da máquina de lavar roupa. Isto é normal.
- Verifique as aberturas do compartimento de detergente e amaciador, rode as tampas para abrir e, em seguida, adicione detergente e amaciador até à linha MÁX.
- Não utilize uma mistura de detergente e amaciador.
- Mantenha sempre o contentor do detergente com a tampa fechada.





Definição da quantidade de detergente/amaciador

Siga estas instruções para aumentar ou diminuir a quantidade de detergente/amaciador dispensado automaticamente.



1. Toque em .
2. Rode o botão Navegação para selecionar Dose/lavagem ou Dose/enxag..
 - Dose/lavagem: pode selecionar a quantidade de detergente.
 - Dose/enxag.: pode selecionar a quantidade de amaciador.
3. Toque em O para alterar a definição.
 - A predefinição é Méd. (Média).
 - Pode selecionar entre Méd., Alta, Desl., ou Baixa.

Definição da dureza água/nível de concentração do amaciador

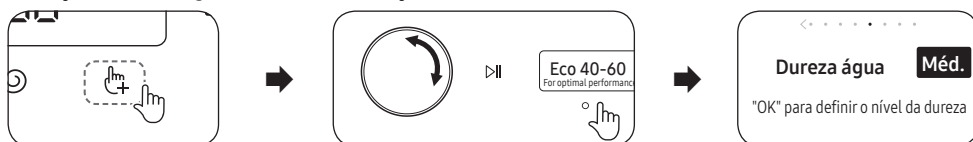

1. Toque sem soltar em durante 3 segundos.
2. Rode o botão Navegação para selecionar Amaciador.
3. Toque em O para alterar a definição.
 - A predefinição para a dureza da água é Méd. (Média) e pode selecionar entre Méd., Dura ou Macia.
 - A predefinição para o nível de concentração do amaciador é de 1x e pode selecionar entre 1x, 2x ou 3x.

NOTA

A quantidade de amaciador diminui se definir os níveis de concentração como 2x ou 3x.





Funcionamento

Para obter informações detalhadas sobre como utilizar a máquina de lavar roupa, consulte o manual de uma folha fornecido. (Guia de funcionamento da máquina de lavar roupa)

NOTA

Os nomes de funções e ciclos que aparecem neste manual podem ser diferentes dos existentes no produto que adquiriu.

Lista de ciclos e opções

Ciclo

Eco 40-60	Lavagem por IA	Algodão	Lavagem rápida 15'
Super rápido	Intensiva a frio	Sintéticos	Roupa delicada
Toalhas	Roupa de cama	Camisas	Higienização vapor
Lã	Impermeáveis	Roupa desportiva	Cores
Lavagem silenciosa	Carga mista	Dia nublado	Enxaguar+Centrif.
Drenar/Centrif.	Lavar+Secar	Sec. algodão	Sec. sintét.
Arejar	Limpeza do tambor+	Limpeza do tambor	

• Limpeza do tambor+/Limpeza do tambor

Não utilize produtos de limpeza para limpar o tambor. Os resíduos químicos no tambor podem danificar a roupa ou o tambor da máquina de lavar roupa.

- Limpeza do tambor+: Apenas modelos WD**T9****, WD**T8****, WD**T7****, WD**T6****
- Limpeza do tambor: Apenas modelos WD**T5****

• Super rápido: Apenas modelos WD**T9****, WD**T8****, WD**T7****, WD**T6****

• Carga mista: Apenas modelos WD**T5****

• Lavagem por IA: Apenas modelos WD**T9****, WD**T93****

NOTA

O tempo efetivo de lavagem pode diferir do tempo estimado inicialmente apresentado no painel de controlo ao seleccionar o ciclo.

Funções adicionais

Toque em para seleccionar entre as seguintes opções.

Secar	QuickDrive	Pré-lavagem	Intensivo
Banho de espuma	Dose/lavagem	Dose/enxag.	Os meus ciclos
Final difer.	Bloq.Crianças		

- Bloq.Crianças: Toque em **O** para bloquear todos os botões exceto o botão .
- QuickDrive: Apenas para modelos WD**T7****
- Final difer.: Pode programar a máquina de lavar roupa para que acabe a lavagem automaticamente mais tarde, escolhendo um atraso de 1 a 24 horas (em incrementos de 1 hora). A hora apresentada indica a hora a que termina a lavagem.





Funções do sistema

Toque sem soltar em  durante 3 segundos para aceder ao menu de funções do sistema para alterar as seguintes opções.



Dureza água	Amaciador	Padrão de IA	Alarme
Calibração	Wi-Fi	Idioma	Repor par. fábrica

- **Alarme:** Pode ligar ou desligar a melodia de conclusão do ciclo. Contudo, os outros sons permanecem ativos.
- **Controlo inteligente:** Ative o Controlo inteligente para ativar o controlo do seu eletrodoméstico.

AddWash (apenas nos modelos aplicáveis)

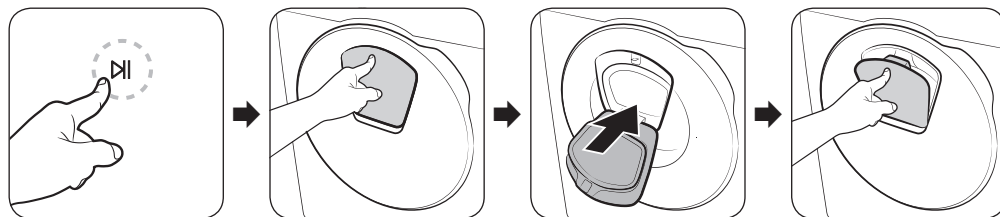
Para adicionar roupa após o início da lavagem, utilize a porta AddWash.



1. Toque em  para parar o ciclo de lavagem.
2. Carregue na parte superior da porta AddWash para destrancá-la. A porta mover-se-á ligeiramente para dentro quando carregar na mesma e depois abre-se.
3. Abra completamente a porta AddWash e, em seguida, introduza a roupa adicional no tambor através da porta AddWash.
4. Levante a porta AddWash até à sua posição inicial e, em seguida, tranque-a empurrando a área superior da porta até ouvir um clique. Em seguida, toque em  novamente para prosseguir com o ciclo de lavagem.

Funcionamento

NOTA

A água dentro do tambor não sai, se a porta AddWash estiver devidamente fechada. Poder-se-ão formar gotas de água à volta da AddWash, mas a água não sairá do tambor. Isto é normal.

A porta AddWash não se abre e aparece a mensagem "A porta AddWash está aberta".

Esta mensagem aparece quando tentar abrir a porta AddWash enquanto a máquina está em funcionamento. O sensor da máquina deteta que a porta AddWash está ligeiramente aberta e interrompe o seu funcionamento por razões de segurança.

Se isto acontecer, feche a porta AddWash e, em seguida, toque em  para retomar o funcionamento.

Quando é que não posso abrir a porta AddWash?

Não pode abrir a porta AddWash:

- quando a temperatura interna é superior a 50 °C.
- durante um ciclo de limpeza do tambor como **Limpeza do tambor+**. Estes ciclos não têm roupa no tambor.

ATENÇÃO

Não tente abrir a porta AddWash durante o processo de secagem ou de fervura. É possível que saia vapor quente.





SmartThings

Ligação Wi-Fi

No seu smartphone ou tablet, aceda a **Settings (Definições)**, ative a ligação sem fios e selecione um PA (Ponto de Acesso).

- Este eletrodoméstico suporta os protocolos Wi-Fi de 2,4 GHz.

Transferir

Numa loja de aplicações (Google Play Store, Apple App Store, Samsung Galaxy Apps), localize a aplicação SmartThings utilizando o termo de pesquisa "SmartThings". Transfira e instale a aplicação no seu dispositivo.



NOTA

A aplicação está sujeita a alterações sem aviso prévio para melhorias ao nível do desempenho.

Iniciar sessão

Em primeiro lugar, tem de iniciar sessão na aplicação SmartThings com a sua conta Samsung. Para criar uma nova conta Samsung, siga as instruções na aplicação. Não necessita de uma aplicação separada para criar a conta.



NOTA

Se tiver uma conta Samsung, utilize-a para iniciar sessão. A sessão de um utilizador de smartphone ou tablet Samsung registado é automaticamente iniciada.

Para registar o eletrodoméstico na aplicação SmartThings

1. Certifique-se de que o smartphone ou tablet está ligado a uma rede sem fios. Caso contrário, aceda a **Settings (Definições)**, ative a ligação sem fios e selecione um PA (Ponto de Acesso).
2. Abra a SmartThings no seu smartphone ou tablet.
3. Se for apresentada a mensagem "A new device is found. (Novo dispositivo encontrado.)", selecione **Add (Adicionar)**.
4. Se não for apresentada qualquer mensagem, selecione **+** e escolha o seu eletrodoméstico na lista de dispositivos disponíveis. Se o eletrodoméstico não constar da lista, selecione **Device Type (Tipo de dispositivo) > Specific Device Model (Modelo de dispositivo específico)** e, em seguida, adicione o eletrodoméstico manualmente.
5. Efetue o registo do seu eletrodoméstico na aplicação SmartThings conforme indicado a seguir.
 - a. Adicione o seu eletrodoméstico à aplicação SmartThings. Certifique-se de que o eletrodoméstico está ligado à aplicação SmartThings.
 - b. Quando concluir o registo, o eletrodoméstico aparece no smartphone ou tablet.

Controlo inteligente

Depois de ligar o seu produto à SmartThings, pode controlar o eletrodoméstico remotamente.

Depois de ter colocado a roupa e fechado a porta, toque em **Controlo inteligente** e controle comodamente a sua máquina de lavar roupa, adicionando os ciclos de enxaguamento, centrifugação ou secagem através da aplicação SmartThings.



Manutenção

Para obter instruções de limpeza da máquina de lavar roupa, visite o website indicado na capa deste manual e consulte o manual na web.

Limpeza

Gaveta para detergente

1. Faça pressão na patilha de libertação no interior da gaveta e puxe a gaveta do detergente para a remover.
2. Abra a tampa e limpe o interior dos compartimentos automáticos de detergente/amaciador com água.
 - Limpe a água e feche as tampas quando terminar de as limpar.
3. Limpe o encaixe da gaveta com um escovilhão de limpar garrafas para remover os resíduos de detergente e calcário.
4. Insira a gaveta de detergente novamente na máquina de lavar roupa.

Escoamento de emergência

Em caso de falha de energia, escoe a água do interior do tambor antes de retirar a roupa.

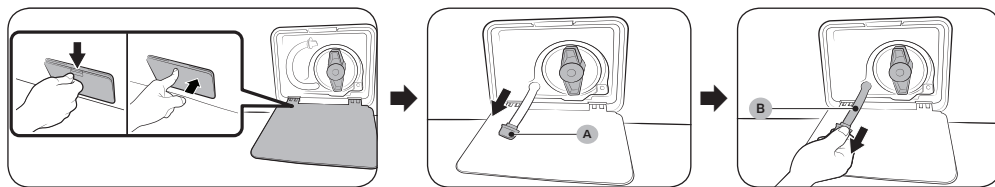

1. Desligue a máquina de lavar roupa e retire a ficha da tomada elétrica.
2. Abra a **tampa do filtro**.
 - TIPO 1: empurre para baixo a patilha da **tampa do filtro** para abri-la.
 - TIPO 2: Carregue ligeiramente na parte superior da **tampa do filtro** para abrir.
3. Coloque um recipiente espaçoso vazio à volta da tampa e estique o tubo de escoamento de emergência até ao recipiente, enquanto segura na **tampa do tubo (A)**.
4. Abra a tampa do tubo e deixe a água que se encontra dentro do **tubo de escoamento de emergência (B)** escorrer para dentro do recipiente.
5. Quando terminar, feche a tampa do tubo e volte a introduzir o tubo. Depois, feche a tampa do filtro.

NOTA

Utilize um recipiente espaçoso, porque a quantidade de água no tambor pode ser superior ao esperado.



Filtro de resíduos

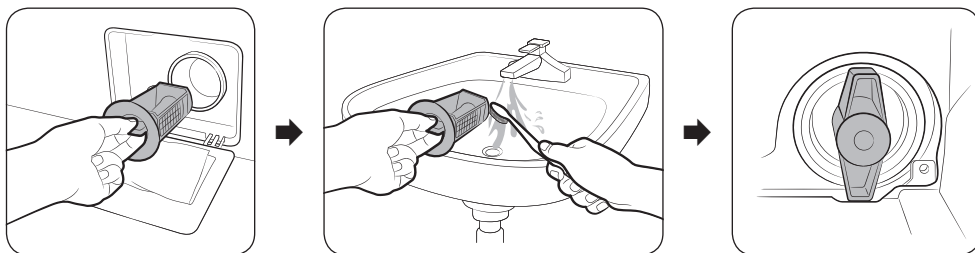

1. Desligue a máquina de lavar roupa e retire o cabo de alimentação da tomada.
2. Escoe a água restante dentro do tambor. (Para obter detalhes, consulte a secção **Escoamento de emergência**.)
3. Abra a **tampa do filtro**.
4. Rode o manípulo do filtro de resíduos para a esquerda e escoe a água restante.
5. Limpe o filtro de resíduos com uma escova macia. Certifique-se de que o propulsor da bomba de escoamento, que se encontra dentro do filtro, não está entupido.
6. Volte a introduzir o filtro de resíduos e rode o manípulo do filtro para a direita.

Porta AddWash (apenas nos modelos aplicáveis)

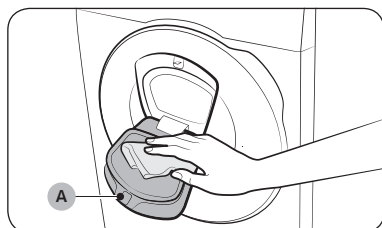

1. Abra a porta AddWash.
2. Utilize um pano húmido para limpar a porta AddWash.
 - Não utilize produtos de limpeza. Poderão provocar descoloração.
 - Tenha cuidado ao limpar a parte posterior de borracha e o mecanismo de bloqueio (A).
 - Limpe regularmente o pó na área da porta.
3. Limpe e, em seguida, feche a porta AddWash até ouvir um clique.





Resolução de problemas

Se ocorrer algum problema, verifique a mensagem informativa no ecrã LCD e siga as instruções no ecrã.
Se o problema persistir, entre em contacto com o centro de assistência técnica.

Pontos a verificar

Se detetar um problema na máquina de lavar roupa, primeiro consulte a tabela abaixo e experimente estas sugestões.

Problema	Ação
Não arranca.	<ul style="list-style-type: none"> • Certifique-se de que a máquina de lavar roupa está ligada à corrente elétrica. • Certifique-se de que a porta está corretamente fechada. • Certifique-se de que as torneiras de água estão abertas. • Toque em ▷ para iniciar a máquina de lavar roupa. • Certifique-se de que a função Bloqueio para Crianças não está ativada. • Antes de a máquina de lavar roupa começar a encher, emitirá diversos estalidos para verificar o bloqueio da porta e fará um escoamento rápido. • Verifique o fusível ou reponha o disjuntor. • Verifique se a alimentação de energia está correta. • Foi detetada baixa tensão. <ul style="list-style-type: none"> - Verifique se o cabo de alimentação está ligado à corrente. • Certifique-se de que a roupa não ficou presa na porta. • A mensagem "A porta AddWash está aberta" é apresentada quando abre a porta AddWash sem tocar em ▷ . Se tal acontecer, execute um dos seguintes procedimentos: • Carregue na porta AddWash para a fechar adequadamente. Em seguida, toque em ▷ e tente novamente. • Para adicionar roupa, abra a porta AddWash e coloque a roupa. Feche completamente a porta AddWash. Em seguida, toque em ▷ para retomar o funcionamento.
O fornecimento de água é insuficiente ou inexistente.	<ul style="list-style-type: none"> • Abra totalmente a torneira. • Certifique-se de que a porta está corretamente fechada. • Certifique-se de que a mangueira de abastecimento de água não está congelada. • Certifique-se de que a mangueira de abastecimento de água não tem nós nem está entupida. • Certifique-se de que existe pressão de água suficiente. • Certifique-se de que as torneiras da água fria e da água quente estão ligadas corretamente. • Limpe o filtro de rede, porque pode estar entupido.
Após um ciclo, o detergente permanece na gaveta para detergente.	<ul style="list-style-type: none"> • Certifique-se de que a máquina de lavar roupa está a funcionar com uma pressão de água suficiente. • Certifique-se de que o detergente é adicionado no centro da gaveta para detergente. • Certifique-se de que a tampa de escoamento está introduzida corretamente. • Se utilizar um detergente em pó, certifique-se de que o seletor de detergente está na posição superior. • Retire a tampa de escoamento e limpe a gaveta para detergente.





Problema	Ação
Vibrações excessivas ou emissão de ruídos.	<ul style="list-style-type: none"> • Certifique-se de que a máquina de lavar roupa está instalada numa superfície plana e sólida, que não seja escorregadia. Se o pavimento não for plano, utilize os pés de nivelção para ajustar a altura da máquina de lavar roupa. • Certifique-se de que os pernos de transporte foram retirados. • Certifique-se de que a máquina de lavar roupa não está em contacto com outros objetos. • Certifique-se de que a carga de roupa dentro da máquina está equilibrada. • O motor pode causar ruídos durante o funcionamento normal. • Macacões ou roupas com decorações em metal podem causar ruídos durante a lavagem. Isto é normal. • Objetos metálicos, como moedas, podem causar ruídos. Após a lavagem, remova estes objetos do tambor ou da caixa do filtro. • Redistribua a carga de roupa. Se precisar de lavar apenas uma peça de roupa, tal como um roupão ou um par de calças de ganga, a rotação final pode não ser suficiente e será apresentada uma mensagem de verificação “Ub” no visor.
Não faz o escoamento e/ou a centrifugação.	<ul style="list-style-type: none"> • Certifique-se de que a mangueira de escoamento está totalmente esticada até ao sistema de escoamento. Em caso de problema no escoamento, contacte a assistência técnica. • Certifique-se de que o filtro de resíduos não está entupido. • Feche a porta e toque em ▷ . Para sua segurança, a máquina de lavar roupa não irá rodar ou centrifugar, se a porta não estiver fechada. • Certifique-se de que a mangueira de escoamento não está congelada nem entupida. • Certifique-se de que a mangueira de escoamento está ligada a um sistema de escoamento que não esteja entupido. • Se a alimentação elétrica não for suficiente, a máquina de lavar roupa poderá não escoar ou centrifugar temporariamente. Logo que a alimentação elétrica seja restabelecida, a máquina irá funcionar normalmente. • Certifique-se de que a mangueira de escoamento está posicionada corretamente, consoante o tipo de ligação. • Limpe o filtro de resíduos, porque pode estar entupido.
A porta não abre.	<ul style="list-style-type: none"> • Toque em ▷ para parar a máquina de lavar roupa. • Poderá demorar algum tempo para desbloquear o mecanismo de bloqueio da porta. • A porta só abre 3 minutos depois de a máquina de lavar roupa parar ou ser desligada. • Certifique-se de que a água do tambor foi totalmente escoada. • A porta poderá não abrir, se houver água no tambor. Proceda ao escoamento do tambor e abra a porta manualmente. • Certifique-se de que a luz de bloqueio da porta está apagada. A luz de bloqueio da porta apaga-se quando a água da máquina tiver sido escoada.
Espuma em excesso.	<ul style="list-style-type: none"> • Certifique-se de que utiliza os tipos de detergente recomendados conforme adequado. • Utilize um detergente de alta eficácia para evitar o excesso de espuma. • Reduza a quantidade do detergente em água macia, cargas pequenas ou cargas ligeiramente sujas. • Não é recomendada a utilização de detergente que não seja de alta eficácia.
Não consigo adicionar mais detergente.	<ul style="list-style-type: none"> • Certifique-se de que a quantidade restante de detergente e amaciador não está acima do limite.





Problema	Ação
Para.	<ul style="list-style-type: none"> • Ligue o cabo de alimentação a uma tomada elétrica com corrente. • Verifique o fusível ou reponha o disjuntor. • Feche a porta e toque em ▶ para ligar a máquina de lavar roupa. Para sua segurança, a máquina de lavar roupa não irá rodar ou centrifugar, se a porta não estiver fechada. • Antes de a máquina de lavar roupa começar a encher, emitirá diversos estalidos para verificar o bloqueio da porta e fará um escoamento rápido. • Poderá ocorrer uma pausa ou período de enxaguamento no ciclo. Aguarde algum tempo para que a máquina de lavar roupa recomece. • Certifique-se de que o filtro de rede da mangueira de abastecimento de água nas torneiras não está entupido. Limpe o filtro de rede periodicamente. • Se a alimentação elétrica não for suficiente, a máquina de lavar roupa poderá não escoar ou centrifugar temporariamente. Logo que a alimentação elétrica seja restabelecida, a máquina irá funcionar normalmente.
Enche com água à temperatura incorreta.	<ul style="list-style-type: none"> • Abra totalmente ambas as torneiras. • Certifique-se de que a seleção de temperatura está correta. • Certifique-se de que as mangueiras estão ligadas às torneiras corretas. Abra a água e deixe-a correr pelo respetivo tubo. • Certifique-se de que o dispositivo de aquecimento da água está programado para abastecer água quente a uma temperatura mínima de 49 °C na torneira. Além disso, verifique a capacidade do dispositivo de aquecimento da água e a taxa de recuperação. • Desligue as mangueiras e limpe o filtro de rede. O filtro de rede pode estar entupido. • Durante o enchimento da máquina de lavar roupa, a temperatura da água pode ser alterada, porque a funcionalidade de controlo automático da temperatura verifica a temperatura da entrada de água. Isto é normal. • Durante o enchimento da máquina de lavar roupa, pode verificar que está a entrar apenas água quente e/ou apenas água fria no dispensador quando seleciona temperaturas frias ou quentes. Este é o funcionamento normal da funcionalidade de controlo automático da temperatura, uma vez que a máquina de lavar roupa determina a temperatura da água.
A carga de roupa está molhada no fim do ciclo.	<ul style="list-style-type: none"> • Utilize a velocidade de centrifugação Alta ou Muito alta. • Utilize um detergente de alta eficácia para reduzir o excesso de espuma. • A carga de roupa é demasiado pequena. Cargas pequenas (uma ou duas peças) podem ficar desequilibradas e não centrifugar completamente. • Certifique-se de que a mangueira de escoamento não está dobrada nem entupida.
Ocorrem fugas de água.	<ul style="list-style-type: none"> • Certifique-se de que a porta está corretamente fechada. • Certifique-se de que todas as mangueiras estão bem ligadas. • Certifique-se de que a extremidade da mangueira de escoamento está corretamente introduzida e fixa no sistema de escoamento. • Evite a sobrecarga. • Utilize um detergente de alta eficácia para evitar o excesso de espuma. • Verifique a mangueira de escoamento. <ul style="list-style-type: none"> - Certifique-se de que a extremidade da mangueira de escoamento não está colocada no chão. - Certifique-se de que a mangueira de escoamento não está entupida.





Problema	Ação
Exala odores.	<ul style="list-style-type: none"> • A acumulação de espuma excessiva nas concavidades pode causar cheiros desagradáveis. • Execute os ciclos de limpeza para esterilizar periodicamente. • Limpe o vedante da porta (diafragma). • Seque o interior da máquina de lavar roupa depois de terminar um ciclo.
Sem bolhas visíveis (apenas nos modelos Bubble).	<ul style="list-style-type: none"> • Pode não conseguir ver bolhas, se existirem muitas peças de roupa no tambor. • Roupa muito suja pode não gerar bolhas.
Posso abrir a porta AddWash a qualquer momento?	<ul style="list-style-type: none"> • A porta AddWash apenas pode ser aberta quando o indicador  é apresentado. Contudo, não abre nos seguintes casos: <ul style="list-style-type: none"> - Quando o processo de fervura ou secagem está a decorrer e a temperatura interna se torna elevada - Se definir a função Bloqueio para Crianças por motivos de segurança - Quando o ciclo de lavagem do tambor ou secagem do tambor que não envolve roupa adicional está em execução.
É apresentada uma mensagem no visor para alertar que o dispensador está aberto.	<ul style="list-style-type: none"> • Verifique se a gaveta para detergente está devidamente fechada. <ul style="list-style-type: none"> - Abra a gaveta para detergente e feche-a novamente. Certifique-se de que está devidamente fechada.
Tempo de lavagem aumentado	<ul style="list-style-type: none"> • O tempo efetivo de lavagem pode diferir do tempo estimado inicialmente apresentado no painel de controlo ao selecionar o ciclo.

- Se o problema persistir, contacte um centro de assistência. O número do centro de assistência encontra-se nas instruções afixadas ao produto.
- A Samsung não se responsabiliza pelos danos causados ao produto, ferimentos ou quaisquer outros problemas de segurança do produto causados por uma reparação que não siga as instruções constantes nestes Guias de reparação. Da mesma forma, quaisquer danos ao produto causados por uma tentativa de reparação do mesmo (realizada por qualquer pessoa que não um fornecedor de serviços autorizado da Samsung) não serão cobertos pela garantia.

ATENÇÃO

Descongelar a máquina de lavar roupa

A máquina de lavar roupa pode congelar quando a temperatura descer abaixo dos 0 °C.

1. Desligue a máquina de lavar roupa e retire o cabo de alimentação da tomada.
2. Deite água quente sobre a torneira para soltar a mangueira de água.
3. Desligue a mangueira de água e mergulhe-a em água quente.
4. Deite água quente dentro do tambor e deixe-a no seu interior durante cerca de 10 minutos.
5. Volte a ligar a mangueira de água à torneira.



Caraterísticas técnicas

Proteger o ambiente

- Este eletrodoméstico foi fabricado a partir de materiais reciclados. Se decidir eliminar este eletrodoméstico, tenha em conta os regulamentos locais de eliminação de resíduos. Corte o cabo de alimentação para que o eletrodoméstico não possa ser ligado a uma fonte de alimentação. Retire a porta para que animais e crianças pequenas não possam ficar presos dentro do eletrodoméstico.
- Não exceda as quantidades de detergente recomendadas nas instruções de utilização do fabricante do detergente.
- Utilize produtos para remoção de nódoas e lixívias antes do ciclo de lavagem, apenas quando for estritamente necessário.
- Poupe água e eletricidade, lavando apenas cargas máximas (a quantidade exata depende do ciclo utilizado).

Consumo de energia em espera

Consumo de energia	Modo desligado	0,50 W
	Modo de espera da rede	2,00 W
	Tempo em modo de espera ligado à rede (WI-FI)	10 min

Ficha de características técnicas

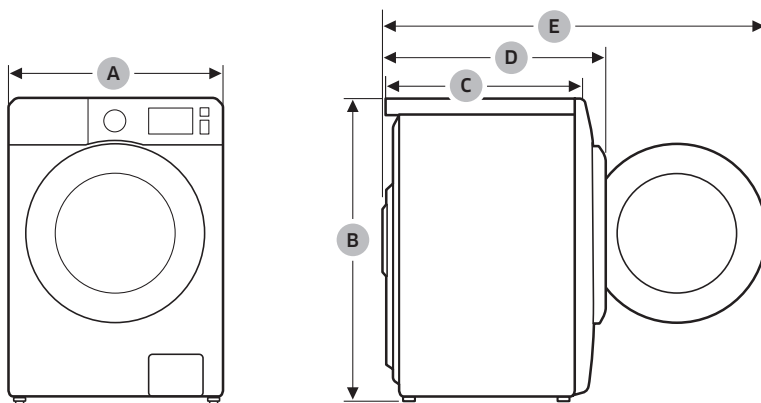

“*” Os asteriscos representam as variantes do modelo e estas podem ser diversas (0-9) ou (A-Z).

Tipo		Máquina de lavar e secar roupa com carga frontal	
Nome do modelo		WD1*T*****	
Dimensões	A (Largura)	600 mm	
	B (Altura)	850 mm	
	C (Profundidade)	600 mm	
	D	690 mm (WD**T*8****, WD**T*5****) 680 mm (WD**T*3****, WD**T*0****)	
	E	1120 mm	
Pressão da água		50-1000 kPa	
Peso líquido		80 kg	
Capacidade máxima de carga		Lavagem e girando	10,5 kg
		Secagem	6,0 kg
Consumo de energia	Lavagem e aquecimento	AC 220-240 V / 50 Hz	1900-2300 W
	Secagem		1600-1900 W
Rotações de centrifugação		1400 RPM	

Tipo		Máquina de lavar e secar roupa com carga frontal	
Nome do modelo		WD9*T9*****	WD9*T7***** WD9*T6***** WD9*T5*****
Dimensões	A (Largura)	600 mm	600 mm
	B (Altura)	850 mm	850 mm
	C (Profundidade)	600 mm	650 mm
	D	690 mm (WD**T*8****, WD**T*5****) 680 mm (WD**T*3****, WD**T*0****)	740 mm (WD**T*8****, WD**T*5****) 730 mm (WD**T*3****, WD**T*0****)
	E	1120 mm	1170 mm
Pressão da água		50-1000 kPa	50-1000 kPa
Peso líquido		86 kg	68 kg
Capacidade máxima de carga		Lavagem e girando	9,0 kg
		Secagem	6,0 kg
Consumo de energia	Lavagem e aquecimento	AC 220-240 V / 50 Hz	2000-2300 W
	Secagem		1600-1900 W
Rotações de centrifugação		1400 RPM	1400 RPM

* Os asteriscos representam as variantes do modelo e estas podem ser diversas (0-9) ou (A-Z).

Tipo		Máquina de lavar e secar roupa com carga frontal	
Nome do modelo		WD8*T9**** WD8*T8****	WD8*T7**** WD8*T6**** WD8*T5**** WD8*T4****
Dimensões	A (Largura)	600 mm	600 mm
	B (Altura)	850 mm	850 mm
	C (Profundidade)	600 mm	600 mm
	D	690 mm (WD**T*8****, WD**T*5****) 680 mm (WD**T*3****, WD**T*0****)	690 mm (WD**T*8****, WD**T*5****) 680 mm (WD**T*3****, WD**T*0****)
	E	1120 mm	1120 mm
Pressão da água		50-1000 kPa	50-1000 kPa
Peso líquido		86 kg	68 kg
Capacidade máxima de carga		Lavagem e girando	8,0 kg
		Secagem	5,0 kg
Consumo de energia	Lavagem e aquecimento	AC 220-240 V / 50 Hz	2000-2300 W
	Secagem		1600-1900 W
Rotações de centrifugação		1400 RPM	1400 RPM

“*” Os asteriscos representam as variantes do modelo e estas podem ser diversas (0-9) ou (A-Z).

Tipo		Máquina de lavar e secar roupa com carga frontal	
Nome do modelo		WD7*T*****	
Dimensões	A (Largura)	600 mm	
	B (Altura)	850 mm	
	C (Profundidade)	550 mm	
	D	630 mm (WD**T*5****) 620 mm (WD**T*3****, WD**T*0****)	
	E	1070 mm	
Pressão da água		50-1000 kPa	
Peso líquido		63 kg	
Capacidade máxima de carga		Lavagem e aquecimento	7,0 kg
		Secagem	4,0 kg
Consumo de energia	Lavagem e aquecimento	AC 220-240 V / 50 Hz	1900-2300 W
	Secagem		1600-1900 W
Rotações de centrifugação		1400 RPM	

NOTA

O design e as características técnicas estão sujeitos a alterações sem aviso por motivos de melhoria da qualidade.



DC68-04198C-05